



医 家 向 製 品 カ タ ロ グ
MEDICAL PRODUCTS CATALOGUE

2024年

オオサキメディカル株式会社



心かようもの創りで、
医療と介護に貢献します。

Originality

創意工夫された独自性の高い商品を提供する。

Satisfaction

顧客満足・従業員満足・株主満足的一致を目指す。

Autonomy

自主・自律の精神を尊重する。

Knowledge

知識の集積を図る。

Improvement and Innovation

進歩し続ける。



Trademark

動脈の赤と静脈の青、2つの輪で心臓を表現した弊社のトレードマーク。
私たちは人の生命にかかわる重要な商品を扱う企業であり、使命感に燃えて働く者たちの集合体です。

ホームページでも 商品詳細をご覧いただけます



<https://www.osakimedical.co.jp/>

より高い品質で お客様にもっと満足を

豊かで健康的な暮らしを実現するもの創りを目指して。平成17年9月、当社は全社で品質マネジメントシステム（ISO9001及びISO13485）の認証を取得しました。生産を中心に、開発、営業、システム、人事、経理と全ての部署が一丸となり、商品の品質保証ならびにお客様満足の向上を実現します。



ISO9001



ISO13485



ガーゼ製品

手術・処置ガーゼ、
ツッペル など



脱脂綿製品

綿球、消毒綿、
カット綿、綿棒 など



外科製品

手術関連商品、
PPE関連商品 など



整形外科製品

副木、
腹部・胸部固定帯 など



ホータイ製品

粘着性ホータイ、伸縮ホータイ
弾力・弾性ホータイ など



看護・介護製品

環境清拭、口腔ケア、
介護ぬれティッシュ、清浄綿 など



産科・婦人科製品

お産セット、OBリネンセット、
お産パッド など

●産科・婦人科製品は、別誌「産科製品カタログ」をご覧ください。

アイコン説明

E.O.G.

E.O.G.滅菌済

エチレンオキシドガスで滅菌された製品です。

A.C.

A.C.滅菌済

高圧蒸気滅菌された製品です。

E.B.

E.B.滅菌済

電子線で滅菌された製品です。



受注生産品

ご注文をいただいてから生産する製品です。納期をいただくことがあります。

●仕様・パッケージは予告なく変更する場合があります。 ●商品は全てオープン価格となります。 ●規格には誤差が生じる場合があります。



ガーゼ製品

 ホスピタルガーゼ/ 滅菌ホスピタルガーゼ P09/10	 メディガーゼ/ 滅菌メディガーゼ P11	 OSガーゼスポンジ P12	 オリゼ P12	 オオサキ ガーゼ P12
 ディスポーゼ®/ 滅菌ディスポーゼ® P13	 ディスポーゼ®Ⅲ/ 滅菌ディスポーゼ®Ⅲ P13	 Yカットガーゼ/ 滅菌Yカットガーゼ/ SF 滅菌Yカットガーゼ P14	 ドレーンガーゼ/ 滅菌ドレーンガーゼ P14	 OPガーゼX/ 滅菌OPガーゼX P15/16
 滅菌パテスポン®X P16	 オオサキ 縫製ガーゼX/ 滅菌オオサキ 縫製ガーゼX P17	 滅菌ワイブスポンジX P18	 オオサキ 腸ペラカバーX P18	 トロックス® P19/20
 エンドワイパー®X P21	 滅菌スcoopワイパーX P21	 オオサキ ツッペル®X/ 滅菌オオサキ ツッペル®X P22	 オオサキ ガーゼボールX/ 滅菌オオサキ ガーゼボールX P23	 滅菌コメガーゼX P23
 コメガーゼ P24	 タンポンガーゼ P24	 ニュータンポンガーゼ P25	 小折ガーゼ P25	 RPクロスガーゼ P26
 RPクロスガーゼEV P26	 オオサキ 医療用不織布ガーゼ P26	 クロスガーゼコットン/ 滅菌クロスガーゼコットン P27	 オーゼCP®/ 滅菌オーゼCP® P28	 サンドガーゼ/ 滅菌サンドガーゼ P29
 サラフィット/ 滅菌サラフィット P30	 吸収ケアパッド P30			



脱脂綿製品

 パール®綿球/ 滅菌パール®綿球 P31	 オオサキ綿球 P32	 ネオ®パール® P33	 滅菌QCパール®綿球 P34	 アルウエッティ®cup P35
 アルウエッティ® Boxエタノール80% P36	 アルウエッティ®Box-E P36	 アルウエッティ®Box-E 不織布シート P36	 オオサキ CHG消毒綿 0.2% P37	 アルウエッティ®one2 P37
 アルウエッティ®one-E P38	 アルウエッティ® one2-E P38	 オオサキ カットメン P39	 スリムコットン P39	 オオサキ 脱脂綿 P39
 ネオ・スリム P40	 滅菌QCスリムコットン P40	 デンタルコットン P41	 滅菌QCデンタルコットン P41	 滅菌オオサキ 止血用圧迫綿 P42
 マーブルパッド/ 滅菌マーブルパッド P42	 オオサキ 薬液綿棒ポビドン10% P43	 オオサキ綿棒/ 滅菌オオサキ綿棒 P43/44		



外科製品

 ネオケア® P45	 滅菌Mセッシン/滅菌Lセッシン P46	 ポビドンヨード外用液 10%「オオサキ」 P46	 清拭タオルHP P47	 滅菌清拭ワイプHP P47
 滅菌QCクイックカップ® P48	 QCクイックスタンド P48	 QCクイックスタンドホルダー P48	 オオサキ ティスポ膿盆 P49	 オオサキガーゼカウントレー/ 滅菌オオサキ ガーゼカウントレー P50
 オオサキ PPEホルダー ソフト P51	 プロフェッショナルマスク P52~54	 SF不織布マスク こども用 P54	 ICグラス® P55/56	 オオサキ プラスチックエプロン P57
 オオサキ アイソレーション ガウン/滅菌オオサキ アイソレーション ガウン P58/59	 滅菌オオサキ サージカルガウン P60	 オオサキ サージカルキャップ P60	 滅菌オオサキ アームカバー P61	 オオサキ シューズカバー P61



外科製品



MSB
フリコーションセットCV
P61

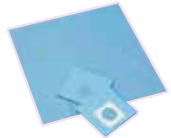

滅菌オオサキ ドレーフ
P62



滅菌オオサキ ドレーフR
P62



オオサキ 患者衣
P63



オオサキ 検診衣
P63



オオサキ 検査用パンツ
P63



ジェルファイン
P64



オオサキ プロープカバー
P64



オオサキ
検診用ロールシート
P65



オオサキ
検診用ロールシートホルダー
P65



オオサキ 検診用シート
P66



マイティシートE/
滅菌マイティシートE
P66



オオサキ
ディスポロールシート
P67



ノンスリップシート/
滅菌ノンスリップシート
P67



ノンスリップシートE
P68



オオサキ
ロールシートホルダー
P68



メディシート/
滅菌メディシート
P69



ストレッチャーカバー
P69



メディマット/
滅菌メディマット
P70



メディマットライト/
滅菌メディマットライト
P71



整形外科製品



オオサキ ソフトシーネ[®]
P72



バンネット
P72



くるくるバンネット/
滅菌くるくるバンネット
P73



フィットバンド
P73



ウエストガードデラックス
P74



ウエストベルトメッシュ
P74



ホータイ製品



クリーンテックス
P75



クリーンポア[®]
P75



オオサキ 伸縮ホータイ/
滅菌オオサキ 伸縮ホータイ
P76



ハートタイ/滅菌ハートタイ
P77



ウエルタイ/滅菌ウエルタイ
P77



オオサキ 弾性ホータイ/
滅菌オオサキ 弾性ホータイ
P78



オオサキ 綿ホータイ/
滅菌オオサキ 綿ホータイ
P79



クリーンネット
P79



看護・介護製品

<p>オオサキ ホットパック P80</p>	<p>ワンステップクロス® P81</p>	<p>アルウエットィ®除菌シート P82</p>	<p>アルウエットィ®除菌クロス P83</p>	<p>マウスボンジ® P84</p>
<p>マウス綿棒 P85</p>	<p>捲綿棒/滅菌捲綿棒 P85</p>	<p>PH マウスティシュー P86</p>	<p>PH マウスミスト P87</p>	<p>マウスモイスト P87</p>
<p>PH 使い捨てガーグルベースン P88</p>	<p>滅菌オオサキ 舌圧子/ SF 滅菌オオサキ 舌圧子 P89</p>	<p>舌ガーゼ P89</p>	<p>PH からだふき コットンシート P90</p>	<p>PH スティックタオル P91</p>
<p>PH からだふきぬれタオル P92</p>	<p>お肌うるおうからだふき P92</p>	<p>PH 超厚・超大おしりふき P93</p>	<p>オリーブオイルの おしりふき P93</p>	<p>トイレに流せるスッキリ おしりふき P93</p>
<p>PH 清拭料 P94</p>	<p>PH 入浴介助用エプロン P94</p>	<p>クリーンコットンA P95</p>	<p>クリーンコットンL P95</p>	<p>クリーンコットン アイ P96</p>
<p>オオサキ 貼る眼帯 P97</p>	<p>クリンパッチ P98</p>	<p>オオサキ ニトリルグローブI P99</p>	<p>オオサキ ハイブリッドグローブI P99</p>	<p>オオサキ プラスチックグローブI P100</p>
<p>PH プラスチック手袋ソフト P100</p>	<p>ミルキーフィットグローブ P101</p>	<p>使い捨て介護用手袋 ロング P101</p>	<p>使い捨て介護用エプロン P102</p>	<p>SF プチシーネ P103</p>
<p>SF プチシーネカバー P103</p>	<p>OP 腹帯 P104</p>	<p>カット腹帯 P104</p>	<p>かんたん腹帯 P105</p>	<p>ペリーナ P105</p>
<p>ポケット付ろう用腹帯 P106</p>	<p>オオサキ 胸帯 P106</p>	<p>オオサキ 伸縮胸帯 P106</p>	<p>ソフトプレスタイ P107</p>	<p>オオサキ T字帯 P107</p>



看護・介護製品

 <p>ディスポT字帯 P108</p>	 <p>かんたんT字帯 P108</p>	 <p>ネオホルダー P108</p>	 <p>フィットパンツ P109</p>	 <p>オオサキ 三角巾 P109</p>
 <p>オオサキ リント布 P109</p>	 <p>肌にやさしいアームカバー P110</p>	 <p>足にやさしいソックス P110</p>	 <p>駆血・圧迫テープ P111</p>	 <p>オオサキ ベッドサイドポケットI P111</p>
 <p>すべりにくい杖 P112</p>	 <p>PH 転びにくいシューズ P113</p>	 <p>オオサキ かかと付室内 シューズ P114</p>	 <p>PH ワンタッチ肌着 P114/115</p>	 <p>PH ワンタッチ肌着 点滴用 P116</p>
 <p>PH ガーゼねまき P117</p>	 <p>エンゼルねまき P118</p>	 <p>エンゼルセット P118</p>	 <p>PH 食食用エプロン P119/120</p>	 <p>使い捨て食食用エプロン P121</p>
 <p>PH ストローカップ P122</p>	 <p>PH 薬のみ P122</p>	 <p>PH 使い捨て高吸収マット P123</p>	 <p>超撥水シート P124</p>	 <p>ふんわり防水シート P124</p>
 <p>さらっと防水シート P125</p>	 <p>PH デニムシート P125</p>	 <p>PH スライディングシート P126</p>	 <p>PH 体圧除圧グローブ P126</p>	 <p>あんしん手袋 P127</p>



■医療用ガーゼの形状規格

タイプ	1cm間の糸数(本)				1cm×1cmの糸数の許容誤差	標準幅(cm)	標準重量(g)	該当商品
	縦糸		横糸					
	平均	許容誤差	平均	許容誤差				
I	12	±1	12	±1	24+2 24-1	30+0.5 30-1.0	幅30cm 長さ100cm 10.3±8%	ホスピタルガーゼ オーレーゼ
II	12	±1	12	±1	24+2 24-1	91.4±1.5	幅91.4cm 長さ30cm 8.7±8%	ディスボーゼ 縫製ガーゼX KP
III	11	±1	9	±1	20+2 20-1	91.4±1.5	幅91.4cm 長さ30cm 7.6±8%	ディスボーゼⅢ
IV	9	±1	8	±1	17+2 17-1	91.4±1.5	幅91.4cm 長さ30cm 6.1±8%	OSガーゼスポンジ
USP IV	22-26 ※1		18-22 ※1		41-47 ※2	—	—	メディガーゼ

※1:2.54cmの糸数 ※2:2.54×2.54平方cmの糸数

■ガーゼの畳み方

--- 山折り --- 谷折り

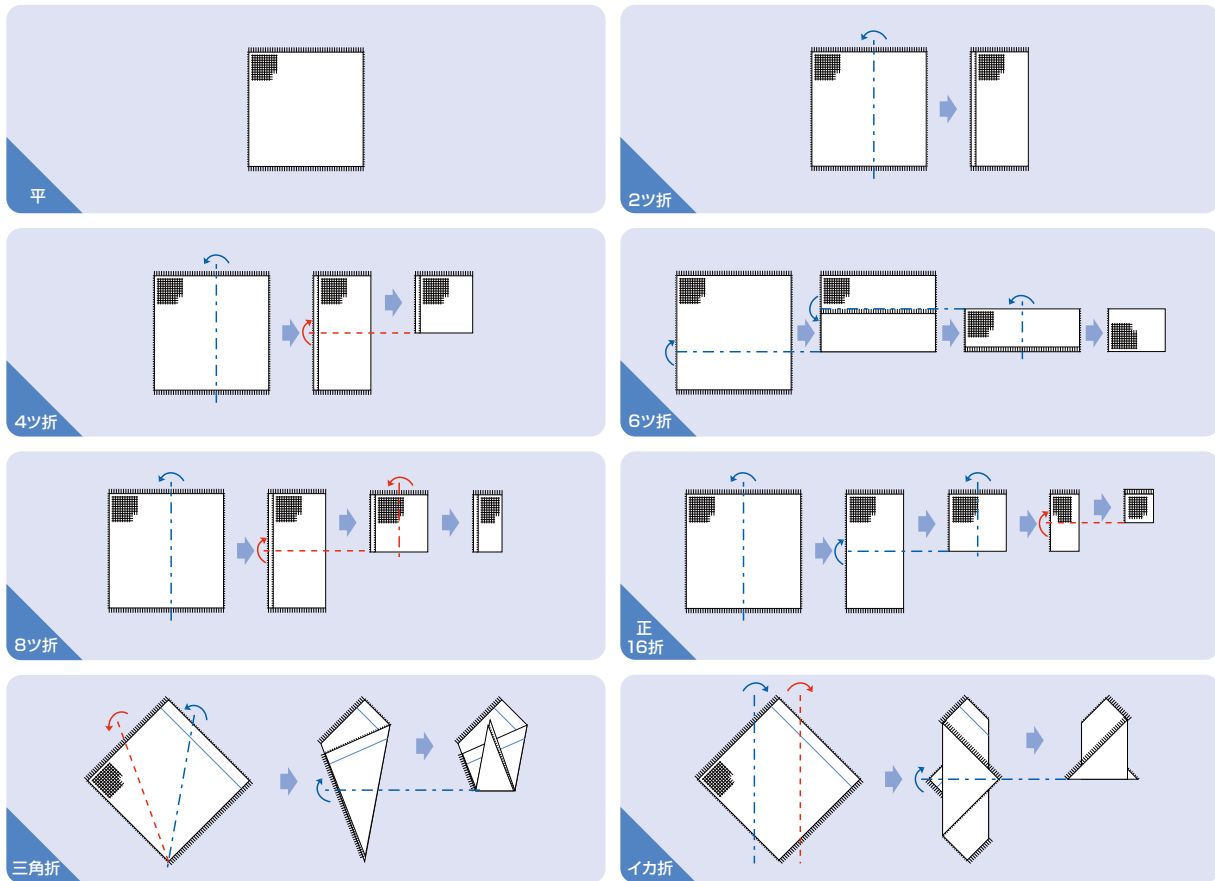

■ply (フライ)とは…

折り畳んだガーゼの厚みの単位で、ガーゼが何層になっているかを表します。例えば、8plyはガーゼ8層分の厚みです。

ホスピタルガーゼ / 滅菌ホスピタルガーゼ



- ソフトで吸収性の良い、医療ガーゼタイプIの処置用ガーゼです。
- 1枚(30cm×30cm)あたりの重量(約3g)が一定です。

ホスピタルガーゼ

一般医療機器 医療ガーゼ:13700000

品番	種類	規格・内容量	梱入数	JANコード
11137	平	30cm×30cm 300枚入	10包	4971032111377
11219	2ツ折	30cm×30cm 300枚入	10包	4971032112190
11138	4ツ折	30cm×30cm 300枚入	10包	4971032111384
11139	8ツ折	30cm×30cm 300枚入	10包	4971032111391
11220	16折	30cm×30cm 300枚入	10箱	4971032112206

■販売名:オオサキ医療ガーゼ ■届出番号:23B2X10001000003

- ガーゼの折りタイプごとに色分けした、E.O.G.滅菌済製品です。
- 滅菌バッグに、ガーゼ入枚数を大きく表示しています。
- 滅菌バッグ上部のインデックスにより、入数違いのガーゼを同じ箱に入れても一目で識別が可能です(RS4-2、4-5、4-10、8-1、8-2、8-5、8-10、16-1のみ)。



滅菌ホスピタルガーゼ RS

一般医療機器 医療ガーゼ:13700000 E.O.G.

品番	種類	規格・内容量	梱入数	JANコード
11196	RS4-1	30cm×30cm 4ツ折 1枚入(100袋)	8箱	4971032111964
11197	RS4-2	30cm×30cm 4ツ折 2枚入(50袋)	8箱	4971032111971
11198	RS4-3	30cm×30cm 4ツ折 3枚入(40袋)	8箱	4971032111988
11199	RS4-5	30cm×30cm 4ツ折 5枚入(20袋)	8箱	4971032111995
11200	RS4-10	30cm×30cm 4ツ折 10枚入(20袋)	4箱	4971032112008
11201	RS4-20	30cm×30cm 4ツ折 20枚入(10袋)	4箱	4971032112015
11202	RS4-30	30cm×30cm 4ツ折 30枚入(7袋)	4箱	4971032112022
11203	RS8-1	30cm×30cm 8ツ折 1枚入(100袋)	8箱	4971032112039
11204	RS8-2	30cm×30cm 8ツ折 2枚入(50袋)	8箱	4971032112046
11205	RS8-3	30cm×30cm 8ツ折 3枚入(40袋)	8箱	4971032112053
11206	RS8-5	30cm×30cm 8ツ折 5枚入(20袋)	8箱	4971032112060
11207	RS8-10	30cm×30cm 8ツ折 10枚入(10袋)	8箱	4971032112077
11209	RS16-1	30cm×30cm 16折 1枚入(60袋)	6箱	4971032112091
11210	RS16-2	30cm×30cm 16折 2枚入(30袋)	8箱	4971032112107

■販売名:滅菌オオサキ医療ガーゼ ■届出番号:23B2X10001000004

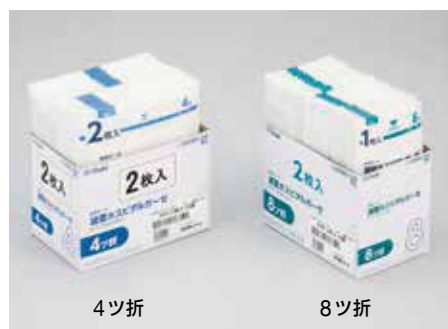

4ツ折

8ツ折



- ガーゼの入枚数ごとに色分けした、A.C.滅菌済製品です。
- 滅菌バッグに、ガーゼ入枚数を大きく表示しています。
- 滅菌バッグ上部のインデックスにより、入数違いのガーゼを同じ箱に入れても一目で識別が可能です(AS4-2、4-5、4-10、8-2、8-5、8-10のみ)。

滅菌ホスピタルガーゼ AS

 一般医療機器 医療ガーゼ:13700000 **A.C.**

品番	種類	規格・内容量	梱入数	JANコード
11249	AS4-1	30cm×30cm 4ツ折 1枚入(100袋)	8箱	4971032112497
11250	AS4-2	30cm×30cm 4ツ折 2枚入 (50袋)	8箱	4971032112503
11251	AS4-3	30cm×30cm 4ツ折 3枚入 (40袋)	8箱	4971032112510
11252	AS4-5	30cm×30cm 4ツ折 5枚入 (20袋)	8箱	4971032112527
11253	AS4-10	30cm×30cm 4ツ折 10枚入 (20袋)	4箱	4971032112534
11254	AS4-20	30cm×30cm 4ツ折 20枚入 (10袋)	4箱	4971032112541
11255	AS4-30	30cm×30cm 4ツ折 30枚入 (7袋)	4箱	4971032112558
11256	AS8-1	30cm×30cm 8ツ折 1枚入(100袋)	8箱	4971032112565
11257	AS8-2	30cm×30cm 8ツ折 2枚入 (50袋)	8箱	4971032112572
11258	AS8-3	30cm×30cm 8ツ折 3枚入 (40袋)	8箱	4971032112589
11259	AS8-5	30cm×30cm 8ツ折 5枚入 (20袋)	8箱	4971032112596
11260	AS8-10	30cm×30cm 8ツ折 10枚入 (10袋)	8箱	4971032112602
11261	AS16-1	30cm×30cm 16折 1枚入 (60袋)	6箱	4971032112619
11262	AS16-2	30cm×30cm 16折 2枚入 (30袋)	8箱	4971032112626

■販売名:滅菌オオサキ医療ガーゼ ■届出番号:23B2X10001000004



- SPDなどでの払い出しに便利な少量パックの処置用 滅菌済製品です。
- 小分けの際、滅菌物に直接手を触れることがないため、清潔に扱えます。
- 小分けする手間が省けるため、業務の省力化が図れます。
- パック単位にGS1-128コードの表示があるため、物品管理が容易に行えます。
- 滅菌バッグに、ガーゼ入枚数を大きく表示しています。
- 滅菌バッグ上部のインデックスにより、入数違いのガーゼを同じ箱に入れても一目で識別が可能です。

QP 滅菌ホスピタルガーゼ RS

 一般医療機器 医療ガーゼ:13700000 **E.O.G.**

品番	種類	規格・内容量	梱入数	JANコード
11423	RS4-2QP	30cm×30cm 4ツ折 2枚入(5袋×120個)	—	4971032114231
11452	RS4-2QP	30cm×30cm 4ツ折 2枚入(10袋×60個)	—	4971032114521
11424	RS4-5QP	30cm×30cm 4ツ折 5枚入 (5袋×48個)	—	4971032114248
11455	RS4-5QP	30cm×30cm 4ツ折 5枚入(10袋×24個)	—	4971032114552
11425	RS4-10QP	30cm×30cm 4ツ折 10枚入 (5袋×24個)	—	4971032114255
11456	RS4-10QP	30cm×30cm 4ツ折 10枚入(10袋×12個)	—	4971032114569
11460	RS4-20QP	30cm×30cm 4ツ折 20枚入 (5袋×12個)	—	4971032114606
11453	RS8-1QP	30cm×30cm 8ツ折 1枚入(5袋×144個)	—	4971032114538
11426	RS8-1QP	30cm×30cm 8ツ折 1枚入(10袋×72個)	—	4971032114262
11427	RS8-1QP	30cm×30cm 8ツ折 1枚入(20袋×48個)	—	4971032114279
11428	RS8-2QP	30cm×30cm 8ツ折 2枚入 (5袋×72個)	—	4971032114286
11430	RS8-2QP	30cm×30cm 8ツ折 2枚入(10袋×48個)	—	4971032114309
11431	RS8-5QP	30cm×30cm 8ツ折 5枚入 (5袋×48個)	—	4971032114316
11454	RS8-5QP	30cm×30cm 8ツ折 5枚入(10袋×24個)	—	4971032114545
11432	RS8-10QP	30cm×30cm 8ツ折 10枚入 (5袋×24個)	—	4971032114323

■販売名:滅菌オオサキ医療ガーゼ ■届出番号:23B2X10001000004

メディガーゼ / 滅菌メディガーゼ



- ホスピタルガーゼと同等の機能性を保ちながら、経済性を追求した処置用ガーゼです。
- ホスピタルガーゼと同等の吸収量・吸水速度があります。
- 1枚(30cm×30cm)あたりの重量(約3g)が一定です。

メディガーゼ

一般医療機器 医療ガーゼ:13700000

品番	種類	規格・内容量	梱入数	JANコード
22612	平	30cm×30cm 150枚入	20袋	4971032226125
22613	2ツ折	30cm×30cm 150枚入	20袋	4971032226132
22614	4ツ折	30cm×30cm 150枚入	20袋	4971032226149
22616	6ツ折	30cm×30cm 150枚入	20袋	4971032226163
22615	8ツ折	30cm×30cm 150枚入	20袋	4971032226156

■販売名:オオサキ医療ガーゼ30 ■届出番号:23B2X10001000001

- ガーゼの折りタイプごとに色分けした、滅菌済製品です。

滅菌メディガーゼ RS

一般医療機器 医療ガーゼ:13700000 [E.O.S](#)



品番	種類	規格・内容量	梱入数	JANコード
22804	RS4-1	30cm×30cm 4ツ折 1枚入 (100袋)	8箱	4971032228044
22708	RS4-2	30cm×30cm 4ツ折 2枚入 (60袋)	8箱	4971032227085
22707	RS4-5	30cm×30cm 4ツ折 5枚入 (30袋)	8箱	4971032227078
22706	RS4-10	30cm×30cm 4ツ折 10枚入 (30袋)	4箱	4971032227061
22705	RS4-20	30cm×30cm 4ツ折 20枚入 (15袋)	4箱	4971032227054
22704	RS4-30	30cm×30cm 4ツ折 30枚入 (10袋)	4箱	4971032227047
22819	RS8-1	30cm×30cm 8ツ折 1枚入 (120袋)	8箱	4971032228198
22702	RS8-2	30cm×30cm 8ツ折 2枚入 (60袋)	8箱	4971032227023
22701	RS8-5	30cm×30cm 8ツ折 5枚入 (30袋)	8箱	4971032227016
22820	RS8-10	30cm×30cm 8ツ折 10枚入 (16袋)	8箱	4971032228204
22699	RS16-1	30cm×30cm 16折 1枚入 (80袋)	8箱	4971032226996
22698	RS16-2	30cm×30cm 16折 2枚入 (60袋)	8箱	4971032226989

■販売名:滅菌オオサキ医療ガーゼ30 ■届出番号:23B2X10001000002

OSガーゼスポンジ



- 当てガーゼに適した、医療ガーゼタイプIV 4ply(4号)と8ply(8号)の処置用ガーゼです。
- 乱糸が出ないように裁断面を内側に折り畳みました。
- 1枚(30cm×30cm)あたりの重量(約2g)が一定です。

一般医療機器 医療ガーゼ:13700000

品番	種類	規格・内容量	梱入数	JANコード
15501	4号	15cm×15cm(仕上りサイズ) 4ply 200枚入	20袋	4971032155012
15500	8号	7.5cm×15cm(仕上りサイズ) 8ply 200枚入	20袋	4971032155005

■販売名:オオサキ医療ガーゼ ■届出番号:23B2X10001000003

オリーゼ



- 使いやすいサイズにカットした、医療ガーゼタイプIの処置用ガーゼです。

一般医療機器 医療ガーゼ:13700000

品番	種類	規格・内容量	梱入数	JANコード
14102	平	30cm×30cm 300枚入	10包	4971032141022
14110	2ツ折	30cm×30cm 300枚入	10包	4971032141107
14103	4ツ折	30cm×30cm 300枚入	10包	4971032141039
14106	8ツ折	30cm×30cm 300枚入	10包	4971032141060

■販売名:オオサキ医療ガーゼ ■届出番号:23B2X10001000003

オオサキ ガーゼ



- ソフトで吸収性の良い、医療ガーゼタイプIのガーゼです。
- 幅30cmのガーゼを、用途に合わせて長さをカットすることができます。

一般医療機器 医療ガーゼ:13700000

品番	種類	規格・内容量	梱入数	JANコード
14300	1m	30cm× 1m 1枚入	50袋×6束	4971032143002
52302	5m	30cm× 5m 1枚入	200袋	4971032523026
52301	10m	30cm×10m 1枚入	100袋	4971032523019

■販売名:オオサキ医療ガーゼ ■届出番号:23B2X10001000003

ディスポーゼ® / 滅菌ディスポーゼ®



- 乱糸が出ないように裁断面を内側に折り畳んだ、医療ガーゼタイプII 8plyの処置用ガーゼです。

ディスポーゼ®

一般医療機器 医療ガーゼ:13700000

品番	種類	規格・内容量	梱入数	JANコード
15000	No.10	5cm× 5cm(仕上りサイズ) 8ply 200枚入	20袋	4971032150000
15001	No.20	5cm×7.5cm(仕上りサイズ) 8ply 200枚入	20袋	4971032150017
15002	No.30	7.5cm×7.5cm(仕上りサイズ) 8ply 200枚入	20袋	4971032150024
15003	No.40	7.5cm× 10cm(仕上りサイズ) 8ply 200枚入	20袋	4971032150031
15004	No.50	10cm× 10cm(仕上りサイズ) 8ply 200枚入	20袋	4971032150048

■販売名:オオサキ医療ガーゼ ■届出番号:23B2X10001000003



滅菌ディスポーゼ®

一般医療機器 医療ガーゼ:13700000 E.O.G.

品番	種類	規格・内容量	梱入数	JANコード
15091	S10-1	5cm× 5cm(仕上りサイズ) 8ply 1枚入(50袋)	12箱	4971032150918
15092	S20-1	5cm×7.5cm(仕上りサイズ) 8ply 1枚入(50袋)	12箱	4971032150925
15093	S30-1	7.5cm×7.5cm(仕上りサイズ) 8ply 1枚入(50袋)	12箱	4971032150932
15094	S40-1	7.5cm× 10cm(仕上りサイズ) 8ply 1枚入(50袋)	12箱	4971032150949
15095	S50-1	10cm× 10cm(仕上りサイズ) 8ply 1枚入(50袋)	12箱	4971032150956

■販売名:滅菌オオサキ医療ガーゼ ■届出番号:23B2X10001000004
■その他の規格は、お客様のご要望に応じて承ります。

ディスポーゼ® III / 滅菌ディスポーゼ® III



- 乱糸が出ないように裁断面を内側に折り畳んだ、医療ガーゼタイプIII 12plyの処置用ガーゼです。
- 厚みを求める時に適しています。

ディスポーゼ® III

一般医療機器 医療ガーゼ:13700000

品番	種類	規格・内容量	梱入数	JANコード
15185	No.10	5cm× 5cm(仕上りサイズ) 12ply 100枚入	20袋	4971032151854
15206	No.20	5cm×7.5cm(仕上りサイズ) 12ply 100枚入	20袋	4971032152066
15184	No.30	7.5cm×7.5cm(仕上りサイズ) 12ply 100枚入	20袋	4971032151847
15207	No.40	7.5cm× 10cm(仕上りサイズ) 12ply 100枚入	20袋	4971032152073
15208	No.50	10cm× 10cm(仕上りサイズ) 12ply 100枚入	20袋	4971032152080

■販売名:オオサキ医療ガーゼ ■届出番号:23B2X10001000003



滅菌ディスポーゼ® III

一般医療機器 医療ガーゼ:13700000 E.O.G.

品番	種類	規格・内容量	梱入数	JANコード
15180	S1012-1	5cm× 5cm(仕上りサイズ) 12ply 1枚入(50袋)	12箱	4971032151809
15199	S2012-1	5cm×7.5cm(仕上りサイズ) 12ply 1枚入(50袋)	12箱	4971032151991
15181	S3012-1	7.5cm×7.5cm(仕上りサイズ) 12ply 1枚入(50袋)	12箱	4971032151816
15200	S4012-1	7.5cm× 10cm(仕上りサイズ) 12ply 1枚入(50袋)	12箱	4971032152004
15201	S5012-1	10cm× 10cm(仕上りサイズ) 12ply 1枚入(50袋)	12箱	4971032152011

■販売名:滅菌オオサキ医療ガーゼ ■届出番号:23B2X10001000004
■その他の規格は、お客様のご要望に応じて承ります。

Yカットガーゼ／滅菌Yカットガーゼ／SF 滅菌Yカットガーゼ



ガーゼタイプ



不織布タイプ

- 気管カニューレなどを挟み込めるようY型に切り込みを入れた処置用ガーゼです。
- 粘性の液体の吸収性に優れたガーゼタイプと、脱落繊維の少ない不織布タイプがあります。
- 厚みがあるため吸収性・クッション性に優れ、気管カニューレ挿入部の保護に適しています。
- 19081・19080は、特殊カット加工により、裁断部の乱糸が出にくくなっています。

Yカットガーゼ(ガーゼタイプ)

一般医療機器 医療ガーゼ:13700000

品番	種類	規格・内容量	梱入数	JANコード
18605	D3012	7.5cm×7.5cm(仕上りサイズ) 12ply 100枚入	10箱	4971032186054
18606	O3016	7.5cm×7.5cm(仕上りサイズ) 16ply 100枚入	10箱	4971032186061

■販売名:オオサキ医療ガーゼ ■届出番号:23B2X10001000003

Yカットガーゼ(不織布タイプ)

一般医療機器 医療用不織布:34655000

品番	種類	規格・内容量	梱入数	JANコード
19085	CC308	7.5cm×7.5cm(仕上りサイズ) 8ply 100枚入	10箱	4971032190853
19084	CC3016	7.5cm×7.5cm(仕上りサイズ) 16ply 100枚入	10箱	4971032190846
19123	CC408	7.5cm×10cm(仕上りサイズ) 8ply 100枚入	10箱	4971032191232

■販売名:クロスガーゼコットン ■届出番号:23B2X10001000082

滅菌Yカットガーゼ(ガーゼタイプ)

一般医療機器 医療ガーゼ:13700000 [E.O.G.](#)

品番	種類	規格・内容量	梱入数	JANコード
19081	SD3012-1	7.5cm×7.5cm(仕上りサイズ) 12ply 1枚入(50袋)	12箱	4971032190815
19080	SD3016-1	7.5cm×7.5cm(仕上りサイズ) 16ply 1枚入(50袋)	12箱	4971032190808

■販売名:滅菌オオサキ医療ガーゼ ■届出番号:23B2X10001000004

滅菌Yカットガーゼ(不織布タイプ)

一般医療機器 医療用不織布:34655000 [E.O.G.](#)

品番	種類	規格・内容量	梱入数	JANコード
19078	SCC308-1	7.5cm×7.5cm(仕上りサイズ) 8ply 1枚入(50袋)	12箱	4971032190785
19079	SCC3016-1	7.5cm×7.5cm(仕上りサイズ) 16ply 1枚入(50袋)	12箱	4971032190792
19120	SCC408-1	7.5cm×10cm(仕上りサイズ) 8ply 1枚入(50袋)	12箱	4971032191201

■販売名:滅菌クロスガーゼコットン ■届出番号:23B2X10001000083

- 小児用Yカットガーゼです。

SF 滅菌Yカットガーゼ(不織布タイプ)

一般医療機器 医療用不織布:34655000 [E.O.G.](#)

品番	種類	規格・内容量	梱入数	JANコード
19113	SCC108-1	5cm×5cm(仕上りサイズ) 8ply 1枚入(50袋)	12箱	4971032191133
19119	SCC1016-1	5cm×5cm(仕上りサイズ) 16ply 1枚入(30袋)	12箱	4971032191195

■販売名:滅菌クロスガーゼコットン ■届出番号:23B2X10001000083



ドレーンガーゼ／滅菌ドレーンガーゼ



- 放射状に切り込みを入れた、処置用ガーゼです。
- チューブとの隙間ができにくく、しっかりフィットします。
- 肌刺激が少なく吸収性の良い、コットン100%の不織布を使用しています。
- 脱落繊維がほとんどなく、清潔に使用できます。
- 切り込みガーゼの作製にかかる業務の省力化が図れます。

ドレーンガーゼ

一般医療機器 医療用不織布:34655000

品番	種類	規格・内容量	梱入数	JANコード
19159	CC3012	7.5cm×7.5cm(仕上りサイズ) 12ply 100枚入	20箱	4971032191591

■販売名:クロスガーゼコットン ■届出番号:23B2X10001000082

滅菌ドレーンガーゼ

一般医療機器 医療用不織布:34655000 [E.O.G.](#)

品番	種類	規格・内容量	梱入数	JANコード
19157	SCC3012-1	7.5cm×7.5cm(仕上りサイズ) 12ply 1枚入(50袋)	8箱	4971032191577

■販売名:滅菌クロスガーゼコットン ■届出番号:23B2X10001000083

OPガーゼX / 滅菌OPガーゼX

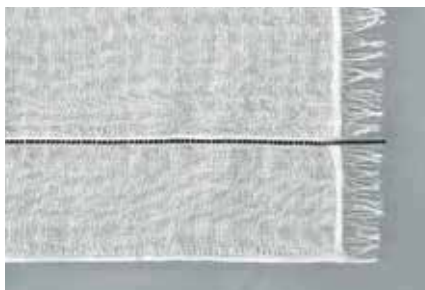

黒線

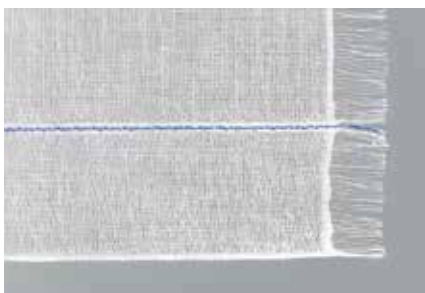

青線

- X線造影糸を織り込んだ手術用ガーゼです。
- 万一体内に遺残した場合にも、レントゲン撮影により位置が特定できます。
- 1枚(30cm×30cm)あたりの重量(約3.3g)が一定で、出血量の測定に適しています。
- 黒線、青線の2種類のX線造影糸があります。
- さばきやすい特殊折(三角折・イカ折)もあります。

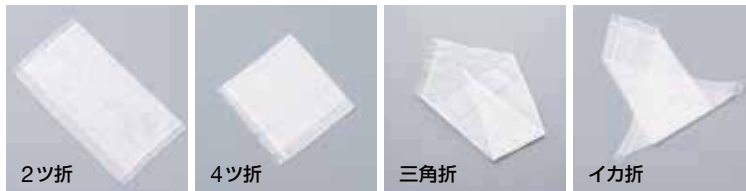

OPガーゼX 黒線

一般医療機器 X線造影材入りガーゼ:32374000

品番	種類	規格・内容量	梱入数	JANコード
10067	平	30cm×30cm 300枚入	10包	4971032100678
12462	2ツ折	30cm×30cm 300枚入	10包	4971032124629
12463	4ツ折	30cm×30cm 300枚入	10包	4971032124636
★10228	三角折	30cm×30cm 300枚入	10箱	4971032102283

■販売名:OPガーゼX-KS ■届出番号:23B2X10001000065
 ■素材:[ガーゼ]綿 [X線造影糸](固定材)ポリスチレン系熱可塑性エラストマー(造影剤)硫酸バリウム(着色剤)カーボンブラック
 ★受注生産品のため、納期をいただくことがあります。

OPガーゼX 青線

一般医療機器 X線造影材入りガーゼ:32374000

品番	種類	規格・内容量	梱入数	JANコード
12285	青線 1/4	15cm×15cm 1200枚入	10箱	4971032122854
12311	青線 1/2	15cm×30cm 600枚入	10包	4971032123110
10070	青線 平	30cm×30cm 300枚入	10包	4971032100708
10071	青線 2ツ折	30cm×30cm 300枚入	10包	4971032100715
10072	青線 4ツ折	30cm×30cm 300枚入	10包	4971032100722
★12135	青線 三角折	30cm×30cm 300枚入	8箱	4971032121352
★12136	青線 イカ折	30cm×30cm 300枚入	8箱	4971032121369

■販売名:OPガーゼX-A ■届出番号:23B2X10001000013
 ■素材:[ガーゼ]綿 [X線造影糸](固定材)ポリプロピレン、ポリエステル(造影剤)硫酸バリウム(着色剤)深海青グレード02
 ★受注生産品のため、納期をいただくことがあります。

滅菌OPガーゼX 黒線

一般医療機器 X線造影材入りガーゼ:32374000 E.O.G.

品番	種類	規格・内容量	梱入数	JANコード
10073	黒線 S4-10	30cm×30cm 4ツ折 10枚入(30袋)	4箱	4971032100739
10074	黒線 S4-20	30cm×30cm 4ツ折 20枚入(15袋)	4箱	4971032100746
10075	黒線 S4-30	30cm×30cm 4ツ折 30枚入(10袋)	4箱	4971032100753

■販売名:滅菌OPガーゼX-KS ■届出番号:23B2X10001000066
 ■素材:[ガーゼ]綿 [X線造影糸](固定材)ポリスチレン系熱可塑性エラストマー(造影剤)硫酸バリウム(着色剤)カーボンブラック
 ■その他の規格は、お客様のご要望に応じて承ります。

- ▲X線造影糸を直接挟むと、切れることや、抜け落ちて体内に遺残する恐れがあるため、X線造影糸以外のガーゼ部分を挟んでください。
- ▲X線造影糸に電気メスなどを近付けると、切れることや、引火する恐れがあるため注意してください。

滅菌OPガーゼX 青線

一般医療機器 X線造影材入りガーゼ:32374000 E.O.G.

品番	種類	規格・内容量	梱入数	JANコード
12387	青線 S2-10	30cm×30cm 2ツ折 10枚入(60袋)	2箱	4971032123875
12304	青線 S2-20	30cm×30cm 2ツ折 20枚入(30袋)	2箱	4971032123042
12388	青線 S2-30	30cm×30cm 2ツ折 30枚入(20袋)	2箱	4971032123882
10382	青線 S4-10	30cm×30cm 4ツ折 10枚入(30袋)	4箱	4971032103822
12215	青線 S4-20	30cm×30cm 4ツ折 20枚入(15袋)	4箱	4971032122151
10383	青線 S4-30	30cm×30cm 4ツ折 30枚入(10袋)	4箱	4971032103839

■販売名:滅菌OPガーゼX-A ■届出番号:23B2X10001000014
 ■素材:[ガーゼ]綿 [X線造影糸](固定材)ポリプロピレン、ポリエステル(造影剤)硫酸バリウム(着色剤)深海青グレード02
 ■その他の規格は、お客様のご要望に応じて承ります。

- ▲X線造影糸を直接挟むと、切れることや、抜け落ちて体内に遺残する恐れがあるため、X線造影糸以外のガーゼ部分を挟んでください。
- ▲X線造影糸に電気メスなどを近付けると、切れることや、引火する恐れがあるため注意してください。



- 数えることなく、一目でガーゼカウントができる滅菌済手術用ガーゼです。
- 手術用ガーゼをサイコロの5の目のように配置することで、枚数を数えることなく、一目でガーゼの過不足が確認できます。
- 手術用ガーゼから台紙(タイベック®)を外すだけでさばいたガーゼが完成します。
- ガーゼ1枚(30cm×30cm)あたりの重量(約3.3g)が一定で、出血量の測定に適しています。
- X線造影糸を織り込んだ手術用ガーゼを使用しているため、万一体内に遺残した場合にも、レントゲン撮影により位置の特定ができます。

滅菌OPカウントガーゼX 黒線

一般医療機器 X線造影材入りガーゼ:32374000 (E.O.G.)

品番	種類	規格・内容量	梱入数	JANコード
12638	黒線 S-10	30cm×30cm 10枚入(10袋)	4箱	4971032126388
12655	黒線 S-20	30cm×30cm 20枚入(15袋)	2箱	4971032126555
12656	黒線 S-30	30cm×30cm 30枚入(10袋)	2箱	4971032126562

■販売名:滅菌OPガーゼX-KS ■届出番号:23B2X10001000066
 ■素材:[ガーゼ]綿 [X線造影糸](固定材)ポリスチレン系熱可塑性エラストマー(造影剤)硫酸バリウム(着色剤)カーボンブラック
 ■その他の規格は、お客様のご要望に応じて承ります。

- ▲X線造影糸を直接挟むと、切れることや、抜け落ちて体内に遺残する恐れがあるため、X線造影糸以外のガーゼ部分を挟んでください。
- ▲X線造影糸に電気メスなどを近づけると、切れることや、引火する恐れがあるため注意してください。



黒線



青線

滅菌OPカウントガーゼX 青線

一般医療機器 X線造影材入りガーゼ:32374000 (E.O.G.)

品番	種類	規格・内容量	梱入数	JANコード
12639	青線 S-10	30cm×30cm 10枚入(10袋)	4箱	4971032126395
12657	青線 S-20	30cm×30cm 20枚入(15袋)	2箱	4971032126579
12658	青線 S-30	30cm×30cm 30枚入(10袋)	2箱	4971032126586

■販売名:滅菌OPガーゼX-A ■届出番号:23B2X10001000014
 ■素材:[ガーゼ]綿 [X線造影糸](固定材)ポリプロピレン、ポリエステル(造影剤)硫酸バリウム(着色剤)深海青グレード02
 ■その他の規格は、お客様のご要望に応じて承ります。

- ▲X線造影糸を直接挟むと、切れることや、抜け落ちて体内に遺残する恐れがあるため、X線造影糸以外のガーゼ部分を挟んでください。
- ▲X線造影糸に電気メスなどを近づけると、切れることや、引火する恐れがあるため注意してください。

滅菌パテスポン® X

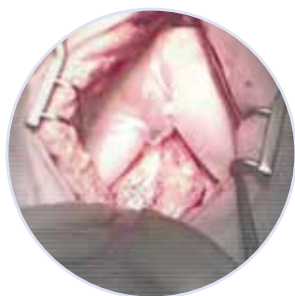

- 手術時に邪魔となる目的外臓器を圧排し、術野を確保する臓器圧排用スポンジです。
- 弾力性のあるスポンジが、目的外臓器を効果的に圧排し、術野を確保します。
- 柔らかいスポンジ素材のため、臓器を傷つけません。
- 表面をガーゼで被覆しているため、臓器に対してズレにくく、また、^{せっし}鉗子や鉗子などで挟んでも、スポンジがちぎれることはありません。
- 圧排対象臓器や、患者の体型に合わせて、4サイズから選べます。
- 万一体内に遺残した場合にも、レントゲン撮影により位置が特定できます。
- 滅菌ラップ(青色)で包んであるため、清潔に取り扱うことができます。

■使用方法

1. 滅菌袋を開封し、滅菌ラップに包まれた本品を取り出します。清潔野で滅菌ラップを展開して本品を取り出します。
2. 本品に滅菌済生理食塩水を含ませ、適度な湿潤状態となるように軽く絞ります。
3. 適宜、目的外臓器を圧排します。
4. 使用後は本品を確実に取り出し、遺残防止のためX線撮影により、体内に本品が残されていないことを確認してから閉腹します。

一般医療機器 X線造影材入りスポンジ:13705000 (A.C.)

品番	種類	規格・内容量	梱入数	JANコード
50414	AS-L	直径8cm×30cm 1本入(10袋)	—	4971032504148
50415	AS-M	直径8cm×22cm 1本入(10袋)	—	4971032504155
50416	AS-S	直径8cm×13cm 1本入(10袋)	—	4971032504162
50417	AS-SS	直径6cm×10cm 1本入(10袋)	—	4971032504179

■販売名:滅菌オオサキX線造影材入りスポンジX-KS ■届出番号:23B2X10001000079
 ■素材:[本体]ポリウレタン、綿 [X線造影糸](固定材)ポリスチレン系熱可塑性エラストマー(造影剤)硫酸バリウム(着色剤)カーボンブラック [紐]綿

- ▲必ず滅菌済生理食塩水を含ませた状態で使用してください。

オオサキ 縫製ガーゼX / 滅菌オオサキ 縫製ガーゼX



- X線造影材にレントゲン撮影時の視認性の高い、ポリスチレン系熱可塑性エラストマーを使用した、医療ガーゼタイプIIの手術用縫製ガーゼです。
- 幅が広いプレート形状のX線造影材をガーゼに埋め込んでいるため、レントゲン撮影時の視認性が高まります。
- X線造影プレートは柔らかい素材を使用し、角丸形状にしているため、組織を傷つけにくく愛護的に使用できます。
- バリエーションが豊富なため、使用用途に合わせて滅菌有無と適切なサイズが選べます。

■レントゲン撮影時の比較

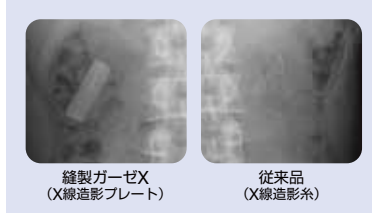

縫製ガーゼX
(X線造影プレート)

従来品
(X線造影糸)

■X線造影プレート形状

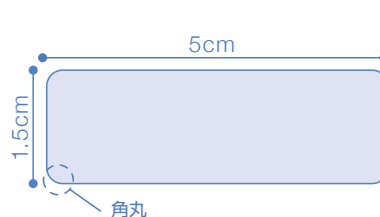

X線造影プレート

オオサキ 縫製ガーゼX

一般医療機器 X線造影材入りスポンジ: 13705000

品番	種類	規格・内容量	梱入数	JANコード
13611	KP20204PT	20cm×20cm 4ply 柄付 20枚入	12包	4971032136110
13612	KP30304PT	30cm×30cm 4ply 柄付 20枚入	6包	4971032136127
13613	KP30304P	30cm×30cm 4ply 20枚入	6包	4971032136134
13614	KP30308PT	30cm×30cm 8ply 柄付 20枚入	6包	4971032136141
13615	KP30308P	30cm×30cm 8ply 20枚入	6包	4971032136158
13616	KP30454PT	30cm×45cm 4ply 柄付 20枚入	6包	4971032136165
13617	KP30458PT	30cm×45cm 8ply 柄付 20枚入	6包	4971032136172
13618	KP30604PT	30cm×60cm 4ply 柄付 20枚入	6包	4971032136189
13619	KP30608PT	30cm×60cm 8ply 柄付 20枚入	6包	4971032136196
13620	KP45454PT	45cm×45cm 4ply 柄付 20枚入	6包	4971032136202
13621	KP45458PT	45cm×45cm 8ply 柄付 20枚入	6包	4971032136219
13622	KP45458P	45cm×45cm 8ply 20枚入	6包	4971032136226
13623	KP60608PT	60cm×60cm 8ply 柄付 10枚入	6包	4971032136233

■販売名: 縫製ガーゼX-KS ■届出番号: 23B2X10001000067

■素材: [ガーゼ]綿 [X線造影糸] (固定材)ポリスチレン系熱可塑性エラストマー (造影剤)硫酸バリウム (着色剤)カーボンブラック [柄]綿

▲術野の確保や臓器保護に使用する場合は、滅菌後、必ず滅菌済 生理食塩水などに浸してから使用してください。

滅菌オオサキ 縫製ガーゼX

一般医療機器 X線造影材入りスポンジ: 13705000 E.O.G.

品番	種類	規格・内容量	梱入数	JANコード
13625	KP30304PT	30cm×30cm 4ply 柄付 2枚入 (40袋)	4箱	4971032136257
13626	KP30308PT	30cm×30cm 8ply 柄付 2枚入 (20袋)	4箱	4971032136264
13627	KP30454PT	30cm×45cm 4ply 柄付 2枚入 (20袋)	4箱	4971032136271
13628	KP30458PT	30cm×45cm 8ply 柄付 2枚入 (15袋)	4箱	4971032136288
13629	KP30608PT	30cm×60cm 8ply 柄付 2枚入 (20袋)	4箱	4971032136295
13630	KP45454PT	45cm×45cm 4ply 柄付 2枚入 (12袋)	2箱	4971032136301
13631	KP45458PT	45cm×45cm 8ply 柄付 2枚入 (12袋)	2箱	4971032136318
13632	KP60608PT	60cm×60cm 8ply 柄付 1枚入 (15袋)	2箱	4971032136325

■販売名: 滅菌縫製ガーゼX-KS ■届出番号: 23B2X10001000068

■素材: [ガーゼ]綿 [X線造影糸] (固定材)ポリスチレン系熱可塑性エラストマー (造影剤)硫酸バリウム (着色剤)カーボンブラック [柄]綿

滅菌ワイプスポンジX



- 腸管切除時のワイパーに適した、X線造影糸入りガーゼです。
- 万一体内に遺残した場合にも、レントゲン撮影により位置が特定できます。
- 素材に折り畳んだガーゼを使用しているため、ボリュームがあり柔らかく、吸収性・拭き取り性に優れています。
- X線造影糸入りガーゼを乱糸が出ないように、内側に折り畳み縫製しました。

一般医療機器 X線造影材入りスポンジ:13705000 (E.O.G.)

品番	種類	規格・内容量	梱入数	JANコード
13453	S35358P-10	3.5cm×3.5cm(仕上りサイズ) 8ply 10枚入(20袋)	10箱	4971032134536
13454	S35358P-20	3.5cm×3.5cm(仕上りサイズ) 8ply 20枚入(20袋)	8箱	4971032134543
13455	S25258P-10	2.5cm×2.5cm(仕上りサイズ) 8ply 10枚入(20袋)	10箱	4971032134550
13456	S25258P-20	2.5cm×2.5cm(仕上りサイズ) 8ply 20枚入(20袋)	8箱	4971032134567

■販売名:滅菌縫製ガーゼX-A ■届出番号:23B2X10001000024
 ■素材:[ガーゼ]綿 [X線造影糸](固定材)ポリプロピレン、ポリエステル (造影剤)硫酸バリウム (着色剤)深海青グレード02

オオサキ 腸ペラカバーX



- 厚みのあるガーゼ素材で滑りにくく、愛護的な術野展開をする腸ペラカバーです。
- 折り返して紐を結ぶことで、ズレにくく、より平面で臓器に当てやすくなります。またカバーの術野への脱落を防止します。
- X線造影糸を織り込んでいるため、万一体内に遺残した場合、レントゲン撮影により位置の特定ができます。
- 適切なサイズを選択することで、カバーがズレにくく、安定して使用できます。
- 院内でのカバーの作成の手間を省き、業務の省力化が図れます。

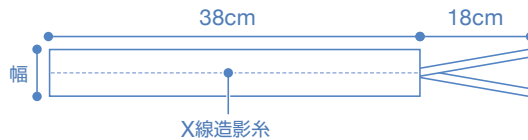

■装着方法

1

2

3

4

適切なサイズの腸ペラカバーXに腸ペラを奥まで差し込み、紐を結びます。

カバーにたるみができないように引っ張りながら余った部分を折り返します。

紐を両側から背面へ引っ張り、交差させます。

1の結び目の下で再度こま結びをし、紐がスリないようしっかり固定します。

一般医療機器 X線造影剤入りスポンジ:13705000

品番	種類	規格・内容量	梱入数	JANコード
13725	2×38 紐付	2cm×38cm 3ply 紐付 30枚入	8箱	4971032137254
13726	3×38 紐付	3cm×38cm 3ply 紐付 30枚入	8箱	4971032137261
13727	4×38 紐付	4cm×38cm 3ply 紐付 30枚入	8箱	4971032137278
13728	5×38 紐付	5cm×38cm 3ply 紐付 30枚入	8箱	4971032137285

■販売名:縫製ガーゼX-A ■届出番号:23B2X10001000023
 ■素材:[ガーゼ・紐]綿 [X線造影糸](固定材)ポリプロピレン、ポリエステル (造影剤)硫酸バリウム (着色剤)深海青グレード02



トロックス®



トロックス使用例



トロックス



トロックス II

- ストレスのない操作性を実現した、X線造影糸入り鏡視下手術用 滅菌ガーゼです。
- トロッカーからワンプッシュで挿入することができます。
- 血管周囲及び神経繊維組織の剥離をする際に有効です。
- ガーゼの積層により十分な血液・体液などの吸収が得られます。
- 対角線上に入れたX線造影糸を目安に角部を鉗子で把持して引くことにより、ガーゼが直線化し、吸収した血液や体液をトロッカー先端で絞ることなく取り出すことができます。

■使用方法

挿入方法

■A・C・Lタイプ
二つ折りになっている角部を把持して挿入します。

■Bタイプ
ガーゼ角部を把持して挿入します。

取出方法

■全タイプ共通
ガーゼ(IIを除く)両端から飛び出したX線造影糸で位置を確認します。

X線造影糸を目安にガーゼの角部を把持します。

ガーゼをまっすぐにトロッカーから引き出します。

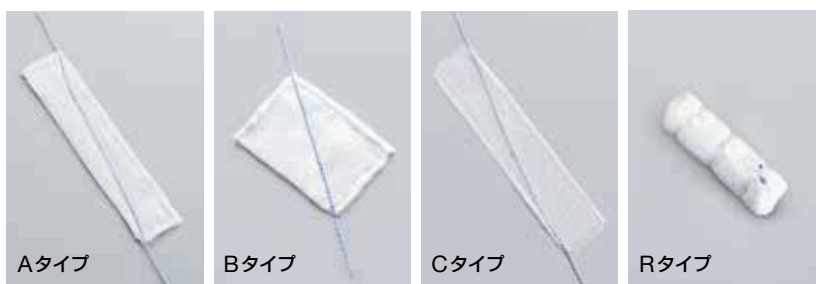

トロックス®

一般医療機器 X線造影材入りスポンジ:13705000 E.O.G.

品番	種類	規格・内容量	梱入数	対応機器	JANコード
23700	Aタイプ	30mm×150mm 4ply 5枚入(20袋)	12箱	10mmトロッカー以上 5mm鉗子使用	4971032237008
23701	Bタイプ	50mm× 75mm 8ply 2枚入(20袋)	12箱	10mmトロッカー以上 5mm鉗子使用	4971032237015
23702	Cタイプ	30mm×150mm 1ply 5枚入(20袋)	12箱	5mmトロッカー以上 3mm鉗子使用	4971032237022
23729	Rタイプ	直径10mm×30mm 2個入(20袋)	12箱	—	4971032237299

- 販売名:滅菌縫製ガーゼX-A ■届出番号:23B2X10001000024
 ■素材:[ガーゼ・糸(Rタイプのみ)]綿 [X線造影糸](固定材)ポリプロピレン、ポリエステル (造影剤)硫酸バリウム (着色剤)深海青グレード02
- ▲X線造影糸を直接挟むと、切れることや、抜け落ちて体内に遺残する恐れがあるため、X線造影糸以外のガーゼ部分を挟んでください。
- ▲X線造影糸に電気メスなどを近付けると、切れることや、引火する恐れがあるため注意してください。

- X線造影糸をガーゼの内側に縫い込んでいるため、電気メスの接触や直接挟むなどの原因によるX線造影糸の脱落がありません。

トロックス® II

一般医療機器 X線造影材入りスポンジ:13705000 E.O.G.

品番	種類	規格・内容量	梱入数	対応機器	JANコード
23710	Aタイプ	30mm×150mm 4ply 5枚入(20袋)	12箱	10mmトロッカー以上 5mm鉗子使用	4971032237107
23711	Bタイプ	50mm× 70mm 8ply 2枚入(20袋)	12箱	10mmトロッカー以上 5mm鉗子使用	4971032237114
23712	Cタイプ	30mm×150mm 1ply 5枚入(20袋)	12箱	5mmトロッカー以上 3mm鉗子使用	4971032237121
23723	Lタイプ 3C	30mm×200mm 4ply 5枚入(20袋)	—	10mmトロッカー以上 5mm鉗子使用	4971032237237

- 販売名:滅菌縫製ガーゼX-A ■届出番号:23B2X10001000024
 ■素材:[ガーゼ]綿 [X線造影糸](固定材)ポリプロピレン、ポリエステル (造影剤)硫酸バリウム (着色剤)深海青グレード02
- ▲X線造影糸を直接挟むと、切れることや、抜け落ちて体内に遺残する恐れがあるため、X線造影糸以外のガーゼ部分を挟んでください。
- ▲X線造影糸に電気メスなどを近付けると、切れることや、引火する恐れがあるため注意してください。



- 5mmトロッカー・5mm鉗子専用カートリッジタイプのトロックスです。
- 筒状のカートリッジより、ワンプッシュでストレスなく挿入することができます。
- ガーゼの積層により十分な血液・体液などの吸収が得られます。
- 血管周囲及び神経繊維組織の剥離をする際に有効です。
- 疎水性のPP(ポリプロピレン)X線造影糸をガーゼの内側に縫い込んでいるため、X線造影糸が脱落することがありません。
- 対角線上に入れたX線造影糸を目安に角部を鉗子で把持して引くことにより、ガーゼが直線化し、吸収した血液や体液をトロッカー先端で絞ることなく取り出すことができます。

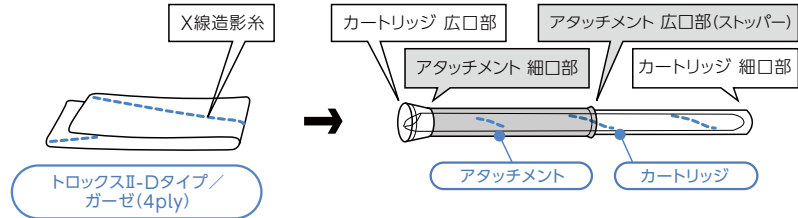

■使用方法



挿入方法

1

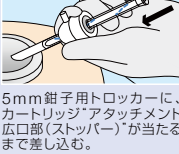

5mm鉗子用トロッカーに、カートリッジアタッチメント広口部(ストッパー)が当たるまで差し込む。

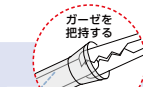

2

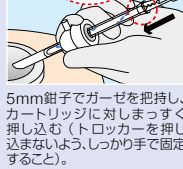

5mm鉗子でガーゼを把持し、カートリッジに対しまっすぐ押し込む。(トロッカーを押し込まないよう、しっかり手で固定すること)。

⚠ガーゼを把持せず体内に挿入すると、紛失・遺残する恐れがあります。

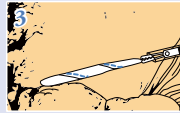

挿入したガーゼをカメラで確認後、体内にガーゼを置き、鉗子を抜く。

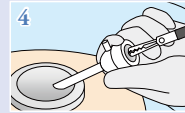

トロッカーに差し込んだカートリッジ(アタッチメント含)を抜き取り手術を始める。

取出方法

1



X線造影糸を目安に角部を把持します(ガーゼが体内で丸まっている場合は、鉗子などで伸ばしてください)。

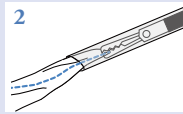

ガーゼをトロッカーからゆっくりと引き出します。

ガーゼ取り出し時の注意

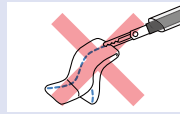

角部以外を把持して取り出さないこと。

⚠ガーゼ角部以外を把持して取り出した場合、吸収した血液・体液などが絞り戻されることがあります。また、トロッカー及び鉗子が破損する恐れがあります。

- ⚠人体及び臓器を損傷する恐れがあるため、取扱説明書の記載内容を必ず守って使用してください。
- 使用に際しては本書と添付文書(パッケージ裏面)を必ず読んでください。



II-Dタイプ カートリッジ

15cm

(実物大)

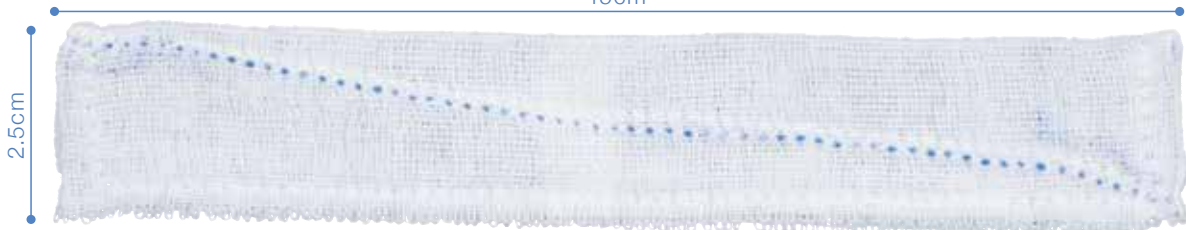

カートリッジ専用ガーゼ(中身)

トロックス® II-Dタイプ

一般医療機器 X線造影材入りスポンジ: 13705000 E.O.G.

品番	種類	規格・内容量	梱入数	対応機器	JANコード
23725	II-Dタイプ	カートリッジ2.5cm×15cm 4ply 1本入(20袋)	12箱	5mmトロッカー 5mm鉗子使用 (一部の製品を除く)	4971032237251
23713	II-Dタイプ	カートリッジ2.5cm×15cm 4ply 3本入(20袋)	12箱	5mmトロッカー 5mm鉗子使用 (一部の製品を除く)	4971032237138

■販売名: 滅菌縫製ガーゼX-A ■届出番号: 23B2X10001000024

■素材: [ガーゼ]綿 [X線造影糸] (固定材)ポリプロピレン、ポリエステル (造影剤)硫酸バリウム (着色剤)深海青グレード02

- ⚠X線造影糸を直接挟むと、切れることや、抜け落ちて体内に遺残する恐れがあるため、X線造影糸以外のガーゼ部分を挟んでください。
- ⚠X線造影糸に電気メスなどを近付けると、切れることや、引火する恐れがあるため注意してください。
- ⚠カートリッジとアタッチメントには造影剤が配合されていないため、レントゲン撮影には写りません。
- ガーゼ単品での販売はしていません。

エンドワイパー X®



- ポート内腔の汚れを簡単に除去してカメラ再挿入時の汚染を防ぐワイパーです。
- 吸収性に優れているため、ポート内腔の血液をしっかり吸収します。
- リントフリー性の高い素材を使用しているため、脱落繊維がほとんどありません。
- 柔らかい不織布素材のため、万一臓器と接触した場合でも、臓器を傷つけにくくなっています。
- 万一体内に遺残した場合でもレントゲン撮影により位置が特定できます。

■使用方法

- 1 滅菌バッグから清潔に取り出します。
- 2 トロッカー内筒の長さから挿入する長さの目安を計ります。
- 3 2で計った長さを目安にして、トロッカーに差し込み、2~3度上下させて、内腔の血液などを拭き取ります。
- 4 反対側も使用可能
回転させながら差し込むと、効果的に拭き取れます。反対側も使用することができます。



品番	種類	規格・内容量	梱入数	JANコード
23721	5mmポート用	6mm×25cm 1本入 (20袋)	8箱	4971032237213
23722	12mmポート用	12mm×25cm 1本入 (20袋)	8箱	4971032237220

▲使用前にトロッカーとの適合性を確かめてください。

滅菌スコープワイパー X



- 硬性鏡や軟性鏡先端に付着して視界を妨げる水滴のみならず、脂肪滴や蛋白などの頑固な汚れまでもストレスなく除去できる、極細繊維の不織布ワイパーです。
- リントフリー性の高い長繊維不織布を使用し、レンズ表面への脱落繊維の付着がほとんどありません。
- 万一体内に挿入し遺残した場合にも、レントゲン撮影により位置が特定できます。
- セルロース100%の不織布を使用しているため、溶出などがありません。

■繊維の比較

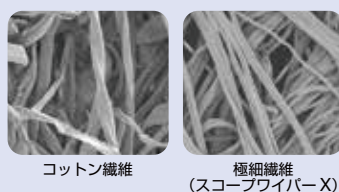

■レンズ拭き取り前後の比較



■使用方法(例)

- 1 トロッカーよりカメラを取り出します。
- 2 取り出したカメラに付着している血液やタンパク質を除去するために、生理食塩水を吸収させた滅菌ガーゼで、カメラ全体の汚れを拭きとります。
- 3 カメラに付いた水分を乾いた滅菌ガーゼでしっかり拭き取ります。この時カメラが水分で濡れていると、滅菌スコープワイパーの汚れ除去効果が発揮できませんので、必ず水分をしっかり拭き取ってください。
- 4 カメラ先端部の表面に付着した脂分を拭き取るため、滅菌スコープワイパー-Xで、「キュッキュッ」と音がなるくらい強くこすり、汚れを除去します。



品番	種類	規格・内容量	梱入数	JANコード
23704	—	10cm×10cm 4ply 1枚入 (50袋)	12箱	4971032237046

オオサキ ツッペル・X / 滅菌オオサキ ツッペル・X

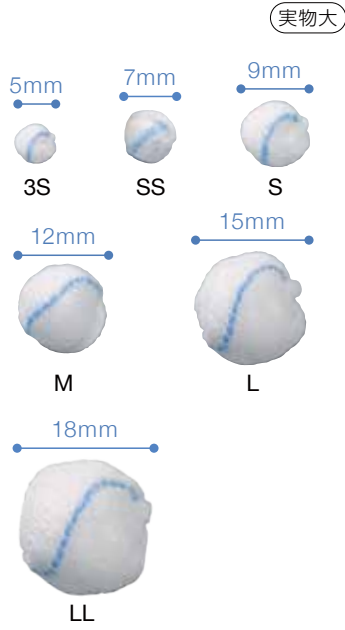

- 外科手術において血管周囲及び神経繊維組織の剥離時に使用する、X線造影糸入りツッペルです。
- 万一体内に遺残した場合にも、レントゲン撮影により位置の特定ができます。
- ガーゼをしっかりと巻き込んでいるため、適度な硬さがあります。
- ツッペルの作製にかかる業務の省力化が図れます。

オオサキ ツッペル・X

一般医療機器 X線造影材入り スポンジ: 13705000

品番	種類	規格・内容量	梱入数	JANコード
19994	ベル型 3S	直径5mm 100個入	30箱	4971032199948
19917	ベル型 SS	直径7mm 100個入	30箱	4971032199177
19918	ベル型 S	直径9mm 100個入	30箱	4971032199184
19919	ベル型 M	直径12mm 100個入	30箱	4971032199191
19920	ベル型 L	直径15mm 100個入	30箱	4971032199207
20002	ベル型 LL	直径18mm 100個入	30箱	4971032200026

■販売名:オオサキツッペルX-A ■届出番号:23B2X10001000017
 ■素材:[ガーゼ]綿 [X線造影糸](固定材)ポリプロピレン、ポリエステル (造影剤)硫酸バリウム (着色剤)深海青グレード02

滅菌オオサキ ツッペル・X

一般医療機器 X線造影材入り スポンジ: 13705000 (E.O.S.)

品番	種類	規格・内容量	梱入数	JANコード
19988	ベル型 3S-5	直径5mm 5個入(20袋)	10箱	4971032199887
19921	ベル型 SS-5	直径7mm 5個入(20袋)	10箱	4971032199214
19922	ベル型 S-5	直径9mm 5個入(20袋)	10箱	4971032199221
19923	ベル型 M-5	直径12mm 5個入(20袋)	10箱	4971032199238
19924	ベル型 L-5	直径15mm 5個入(20袋)	10箱	4971032199245
20001	ベル型 LL-5	直径18mm 5個入(20袋)	10箱	4971032200019

■販売名:滅菌オオサキツッペルX-A ■届出番号:23B2X10001000018
 ■素材:[ガーゼ]綿 [X線造影糸](固定材)ポリプロピレン、ポリエステル (造影剤)硫酸バリウム (着色剤)深海青グレード02
 ■その他の規格は、お客様のご要望に応じて承ります。

オオサキ ガーゼボールX / 滅菌オオサキ ガーゼボールX

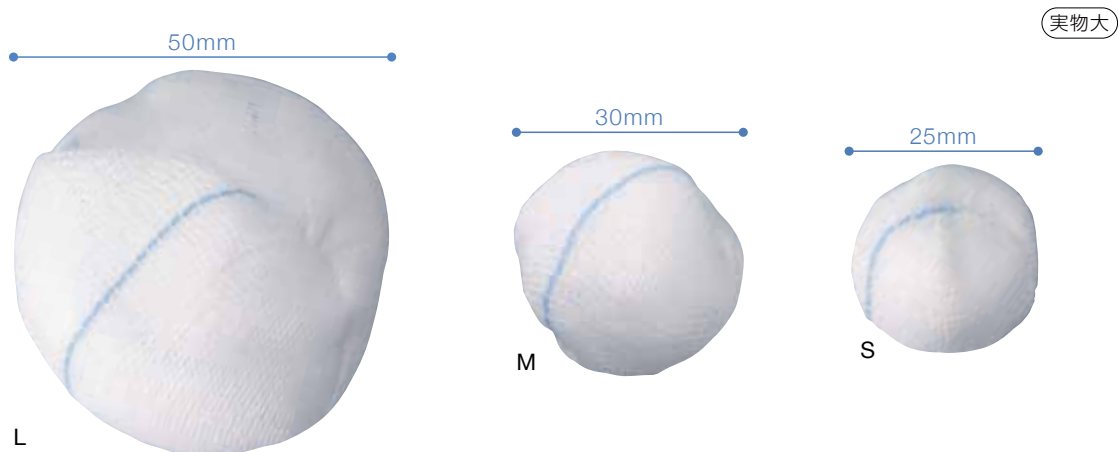

- 剃毛後の消毒時に綿残りが無い、X線造影糸入りガーゼボールです。
- 万一体内に遺残した場合にも、レントゲン撮影により位置が特定できます。
- 乱糸が出ないように、裁断面を内側に丸めました。

オオサキ ガーゼボールX

一般医療機器 X線造影材入りスポンジ:13705000

品番	種類	規格・内容量	梱入数	JANコード
24900	S	直径25mm 100球入	10箱	4971032249001
24901	M	直径30mm 100球入	10箱	4971032249018
24902	L	直径50mm 100球入	4箱	4971032249025

■販売名:オオサキツッベルX-A ■届出番号:23B2X10001000017
 ■素材:[ガーゼ]綿 [X線造影糸](固定材)ポリプロピレン、ポリエステル(造影剤)硫酸バリウム(着色剤)深海青グレート02

滅菌オオサキ ガーゼボールX

一般医療機器 X線造影材入りスポンジ:13705000 E.O.G.

品番	種類	規格・内容量	梱入数	JANコード
24903	S-5	直径25mm 5球入(50袋)	8箱	4971032249032
24904	M-5	直径30mm 5球入(30袋)	8箱	4971032249049
24905	L-5	直径50mm 5球入(30袋)	4箱	4971032249056

■販売名:滅菌オオサキツッベルX-A ■届出番号:23B2X10001000018
 ■素材:[ガーゼ]綿 [X線造影糸](固定材)ポリプロピレン、ポリエステル(造影剤)硫酸バリウム(着色剤)深海青グレート02
 ■その他の規格は、お客様のご要望に応じて承ります。

滅菌コメガーゼX



- X線造影糸入り手術・処置用挿入ガーゼです。
- 万一体内に遺残した場合にも、レントゲン撮影により位置が特定できます。
- 密織製法により、X線造影糸の脱落がありません。
- 耳付きのため、乱糸が出ず快適に使用できます。

一般医療機器 X線造影材入りガーゼ:32374000 E.O.G.

品番	種類	規格・内容量	梱入数	JANコード
★ 19678	-	3cm×10cm 2ツ折 10枚入(100袋)	-	4971032196787
★ 19679	-	3cm×15cm 2ツ折 10枚入(100袋)	-	4971032196794
★ 19659	-	3cm×20cm 2ツ折 5枚入(100袋)	-	4971032196596
★ 19658	-	5cm×30cm 正4ツ折 5枚入(100袋)	-	4971032196589

■販売名:滅菌OPガーゼX-A ■届出番号:23B2X10001000014
 ■素材:[ガーゼ]綿 [X線造影糸](固定材)ポリプロピレン、ポリエステル(造影剤)硫酸バリウム(着色剤)深海青グレート02
 ■その他の規格は、お客様のご要望に応じて承ります。
 ★受注生産品のため、納期をいただくことがあります。

コメガーゼ



- 耳鼻科・産婦人科などで使用する、耳付き挿入ガーゼです。
- 耳糸がほつれないよう特殊織りをしているため、繊維が脱落しにくくなっています。
- 用途に合わせてカットすることができます。

一般医療機器 医療ガーゼ:13700000

品番	種類	規格・内容量	梱入数	JANコード
19608	1号	1cm×20m 10本入	—	4971032196084
19609	1.5号	1.5cm×20m 10本入	—	4971032196091
19610	2号	2cm×20m 10本入	—	4971032196107
19611	2.5号	2.5cm×20m 10本入	—	4971032196114
19612	3号	3cm×20m 10本入	—	4971032196121
19613	4号	4cm×20m 10本入	—	4971032196138
19614	5号	5cm×20m 10本入	—	4971032196145

■販売名:オオサキ医療ガーゼ ■届出番号:23B2X10001000003

タンポンガーゼ



- 耳鼻科・産婦人科などで使用する、挿入ガーゼです。
- 裁断部分の乱糸が取り除いてあり、脱落繊維がありません。
- 用途に合わせてカットすることができます。

一般医療機器 医療ガーゼ:13700000

品番	種類	規格・内容量	梱入数	JANコード
16012	1号	1cm×40m 10本入	—	4971032160122
16000	1.5号	1.5cm×40m 10本入	—	4971032160009
16001	2号	2cm×40m 10本入	—	4971032160016
16002	2.5号	2.5cm×40m 10本入	—	4971032160023
16003	3号	3cm×40m 10本入	—	4971032160030
16004	4号	4cm×40m 10本入	—	4971032160047
16005	5号	5cm×40m 10本入	—	4971032160054
16006	6号	6cm×40m 10本入	—	4971032160061
16007	7号	7cm×40m 10本入	—	4971032160078
16013	8号	8cm×40m 10本入	—	4971032160139
16014	10号	10cm×40m 10本入	—	4971032160146

■販売名:オオサキ医療ガーゼ ■届出番号:23B2X10001000003



ニュートンポンガーゼ



- “タンポンガーゼ(P24参照)”を
使いやすいサイズにカットした、
ガーゼです。
- 裁断部分の乱糸が取り除いてあり、
脱落繊維がありません。
- 挿入ガーゼを作製する業務の
省力化が図れます。

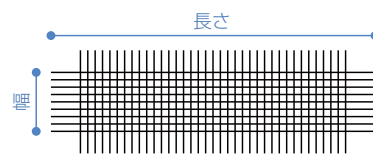

一般医療機器 医療ガーゼ:13700000

品番	種類	規格・内容量	梱入数	JANコード
★ 16015	1×10	1cm×10cm 3840枚入	—	4971032160153
★ 16008	1.5×15	1.5cm×15cm 2560枚入	—	4971032160085
★ 16023	2×15	2cm×15cm 2560枚入	—	4971032160238
★ 16027	2.5×15	2.5cm×15cm 2560枚入	—	4971032160276
★ 16009	3×15	3cm×15cm 2560枚入	—	4971032160092
★ 16011	3×30	3cm×30cm 1280枚入	—	4971032160115
★ 16037	4×30	4cm×30cm 1280枚入	—	4971032160375
★ 16041	5×30	5cm×30cm 1280枚入	—	4971032160412

■販売名:オオサキ医療ガーゼ ■届出番号:23B2X10001000003
 ■その他の規格は、お客様のご要望に応じて承ります。
 ★受注生産品のため、納期をいただくことがあります。

小折ガーゼ



- 医療ガーゼタイプIIを使用した、歯科用の止血・吸収ガーゼです。
- 乱糸が出ないように、裁断面を内側に折り畳みました。
- 吸収量や厚みが必要な時に適しています。

一般医療機器 医療ガーゼ:13700000

品番	種類	規格・内容量	梱入数	JANコード
18000	3号	3.5cm×3.5cm(仕上りサイズ) 8ply 200枚入	20袋	4971032180007
18001	5号	5cm× 5cm(仕上りサイズ) 9ply 1120枚入	—	4971032180014

■販売名:オオサキ医療ガーゼ ■届出番号:23B2X10001000003

RPクロスガーゼ



- ソフトで吸収性・通気性に優れた、レーヨン・ポリエステルの不織布ガーゼです。
- 高圧蒸気滅菌、E.O.G.滅菌に対しても品質の劣化はほとんどありません。

一般医療機器 医療用不織布:34655000

品番	種類	規格・内容量	梱入数	JANコード
21806	0号	10cm×10cm 4ツ折 200枚入	40袋	4971032218069
21807	1号	15cm×15cm 4ツ折 200枚入	40袋	4971032218076
21808	2号	15cm×20cm 4ツ折 200枚入	20袋	4971032218083
21809	3号	20cm×20cm 4ツ折 200枚入	20袋	4971032218090
21801	4号	25cm×25cm 4ツ折 200枚入	20袋	4971032218014
21804	5号	30cm×30cm 平 200枚入	20袋	4971032218045
21802	6号	30cm×30cm 4ツ折 200枚入	20袋	4971032218021
21803	7号	30cm×30cm 8ツ折 200枚入	20袋	4971032218038

■販売名:RPクロスガーゼ ■届出番号:23B2X10001000005

RPクロスガーゼEV



- ソフトで吸収性・通気性に優れた、レーヨン・ポリエステルの不織布ガーゼです。
- 高圧蒸気滅菌、E.O.G.滅菌に対しても品質の劣化はほとんどありません。

一般医療機器 医療用不織布:34655000

品番	種類	規格・内容量	梱入数	JANコード
21871	4号	25cm×25cm 4ツ折 200枚入	20袋	4971032218717
21881	6号	30cm×30cm 4ツ折 200枚入	20袋	4971032218816

■販売名:RPクロスガーゼ ■届出番号:23B2X10001000005

オオサキ 医療用不織布ガーゼ



- ソフトで吸収性・通気性に優れた、レーヨン・ポリエステルの不織布ガーゼです。
- 高圧蒸気滅菌、E.O.G.滅菌に対しても品質の劣化はほとんどありません。
- 2種類のサイズから選べます。

一般医療機器 医療用不織布:34655000

品番	種類	規格・内容量	梱入数	JANコード
25560	4号	25cm×25cm 4ツ折 200枚入	20袋	4971032255606
25561	6号	30cm×30cm 4ツ折 200枚入	20袋	4971032255613

■販売名:オオサキ医療用不織布 ■届出番号:23B2X10001000090



クロスガーゼコットン／滅菌クロスガーゼコットン



- ソフトで吸収性・通気性に優れた、コットン100%の不織布ガーゼです。
- 綿ガーゼの約1.5倍の吸収量があります。
- 高圧蒸気滅菌、E.O.G.滅菌に対しても品質の劣化はほとんどありません。

クロスガーゼコットン

一般医療機器 医療用不織布:34655000

品番	種類	規格・内容量	梱入数	JANコード
18450	4号	25cm×25cm 4ツ折 200枚入	24個	4971032184500
18451	6号	30cm×30cm 4ツ折 200枚入	20個	4971032184517

■販売名:クロスガーゼコットン ■届出番号:23B2X10001000082

- 豊富なバリエーションから、適切なサイズや内容量を選択できるため、無駄なく使用できます。
- 内装箱の上部を切り取ると、取り出しやすくなるため、そのまま回診車に置いて使用できます。

滅菌クロスガーゼコットン

一般医療機器 医療用不織布:34655000 E.O.G.

品番	種類	規格・内容量	梱入数	JANコード
18452	S6号-1	30cm×30cm 4ツ折 1枚入(100袋)	8箱	4971032184524
18453	S6号-2	30cm×30cm 4ツ折 2枚入(50袋)	8箱	4971032184531
18454	S6号-5	30cm×30cm 4ツ折 5枚入(20袋)	8箱	4971032184548
18455	S6号-10	30cm×30cm 4ツ折 10枚入(20袋)	4箱	4971032184555
18456	S6号-20	30cm×30cm 4ツ折 20枚入(10袋)	4箱	4971032184562
18457	S6号-30	30cm×30cm 4ツ折 30枚入(6袋)	4箱	4971032184579
18458	S7号-1	30cm×30cm 8ツ折 1枚入(100袋)	8箱	4971032184586
18459	S7号-2	30cm×30cm 8ツ折 2枚入(50袋)	8箱	4971032184593
18460	S7号-5	30cm×30cm 8ツ折 5枚入(20袋)	8箱	4971032184609
18461	S7号-10	30cm×30cm 8ツ折 10枚入(10袋)	8箱	4971032184616
18462	S16号-1	30cm×30cm 16折 1枚入(60袋)	6箱	4971032184623
18463	S16号-2	30cm×30cm 16折 2枚入(30袋)	8箱	4971032184630

■販売名:滅菌クロスガーゼコットン ■届出番号:23B2X10001000083

オーゼ®CP / 滅菌オーゼ®CP



- 脱脂綿をガーゼで巻いた、ソフトなサージカルパッドです。
- ^{しんじつつき}滲出液を素早く吸収し、傷口をやさしく保護します。
- 眼科・外科・皮膚科など、診療科ごとの用途に合わせて使用できます。

オーゼ®CP

一般医療機器 綿状創傷被覆・保護材:11751000

品番	種類	規格・内容量	梱入数	JANコード
28600	1号	5cm×6cm(脱脂綿1層) 150枚入	40袋	4971032286006
28601	2号	7.5cm×7.5cm(脱脂綿1層) 100枚入	40袋	4971032286013
28602	3号	10cm×10cm(脱脂綿1層) 60枚入	40袋	4971032286020
28603	4号	7.5cm×15.5cm(脱脂綿2層) 30枚入	40袋	4971032286037
28604	5号	10cm×20.5cm(脱脂綿2層) 40枚入	20袋	4971032286044
28605	6号	15cm×15cm(脱脂綿2層) 40枚入	20袋	4971032286051
28606	7号	15cm×28cm(脱脂綿2層) 20枚入	20袋	4971032286068
28607	8号	27cm×28cm(脱脂綿2層) 10枚入	20袋	4971032286075
28608	9号	27cm×60cm(脱脂綿2層) 5枚入	20袋	4971032286082

■販売名:コットンパッド ■届出番号:23B2X10001000087



滅菌オーゼ®CP

一般医療機器 綿状創傷被覆・保護材:11751000 E.O.G.

品番	種類	規格・内容量	梱入数	JANコード
28609	S1号-150	5cm×6cm(脱脂綿1層) 150枚入	40袋	4971032286099
28610	S2号-100	7.5cm×7.5cm(脱脂綿1層) 100枚入	40袋	4971032286105
28611	S3号-60	10cm×10cm(脱脂綿1層) 60枚入	40袋	4971032286112
28612	S4号-30	7.5cm×15.5cm(脱脂綿2層) 30枚入	40袋	4971032286129
28613	S5号-40	10cm×20.5cm(脱脂綿2層) 40枚入	20袋	4971032286136
28614	S6号-40	15cm×15cm(脱脂綿2層) 40枚入	20袋	4971032286143
28615	S7号-20	15cm×28cm(脱脂綿2層) 20枚入	20袋	4971032286150
28616	S8号-10	27cm×28cm(脱脂綿2層) 10枚入	20袋	4971032286167
28618	1号-1	5cm×6cm(脱脂綿1層) 1枚入(100袋)	4箱	4971032286181
28619	2号-1	7.5cm×7.5cm(脱脂綿1層) 1枚入(100袋)	4箱	4971032286198
28620	3号-1	10cm×10cm(脱脂綿1層) 1枚入(40袋)	8箱	4971032286204
28621	4号-1	7.5cm×15.5cm(脱脂綿2層) 1枚入(40袋)	8箱	4971032286211
28622	5号-1	10cm×20.5cm(脱脂綿2層) 1枚入(30袋)	4箱	4971032286228
28623	6号-1	15cm×15cm(脱脂綿2層) 1枚入(30袋)	4箱	4971032286235
28624	7号-1	15cm×28cm(脱脂綿2層) 1枚入(20袋)	4箱	4971032286242
28625	8号-1	27cm×28cm(脱脂綿2層) 1枚入(10袋)	4箱	4971032286259

■販売名:滅菌コットンパッド ■届出番号:23B2X10001000088

サンドガーゼ／滅菌サンドガーゼ



Cタイプ



Fタイプ

- 高吸収ポリマーシートを使用した、吸収性に優れたサージカルパッドです。
- 表面材にコットン100%の不織布を使用したCタイプと、表面材に穴あきPET(ポリエチレンテレフタレート)フィルムを使用した、創部に固着しにくく剥離性に優れたFタイプから選べます。
- 裏面に防水紙を使用しているため、外モレしません。

サンドガーゼ Cタイプ

一般医療機器 手術用被覆・保護材:34654000
綿状創傷被覆・保護材:11751000

品番	種類	規格・内容量	梱入数	JANコード
15751	C7515	7.5cm×15cm 60枚入	5箱	4971032157511
15752	C1515	15cm×15cm 40枚入	5箱	4971032157528
15753	C1530	15cm×30cm 50枚入	4箱	4971032157535
15754	C3030	30cm×30cm 25枚入	4箱	4971032157542

■販売名:オオサキサンドガーゼC ■届出番号:23B2X10001000074

サンドガーゼ Fタイプ

一般医療機器 手術用被覆・保護材:34654000
綿状創傷被覆・保護材:11751000
熱傷被覆・保護材:11322101

品番	種類	規格・内容量	梱入数	JANコード
15755	F7515	7.5cm×15cm 60枚入	5箱	4971032157559
15756	F1515	15cm×15cm 40枚入	5箱	4971032157566
15757	F1530	15cm×30cm 50枚入	4箱	4971032157573
15758	F3030	30cm×30cm 25枚入	4箱	4971032157580

■販売名:オオサキサンドガーゼF ■届出番号:23B2X10001000072



滅菌サンドガーゼ Cタイプ

一般医療機器 手術用被覆・保護材:34654000
綿状創傷被覆・保護材:11751000 E.O.G.

品番	種類	規格・内容量	梱入数	JANコード
15743	SC7515-1	7.5cm×15cm 1枚入(30袋)	8箱	4971032157436
15744	SC1515-1	15cm×15cm 1枚入(20袋)	8箱	4971032157443
15745	SC1530-1	15cm×30cm 1枚入(20袋)	6箱	4971032157450
15746	SC3030-1	30cm×30cm 1枚入(15袋)	4箱	4971032157467

■販売名:滅菌オオサキサンドガーゼC ■届出番号:23B2X10001000073

滅菌サンドガーゼ Fタイプ

一般医療機器 手術用被覆・保護材:34654000
綿状創傷被覆・保護材:11751000
熱傷被覆・保護材:11322101 E.O.G.

品番	種類	規格・内容量	梱入数	JANコード
15747	SF7515-1	7.5cm×15cm 1枚入(30袋)	8箱	4971032157474
15748	SF1515-1	15cm×15cm 1枚入(20袋)	8箱	4971032157481
15749	SF1530-1	15cm×30cm 1枚入(20袋)	6箱	4971032157498
15750	SF3030-1	30cm×30cm 1枚入(15袋)	4箱	4971032157504

■販売名:滅菌オオサキサンドガーゼF ■届出番号:23B2X10001000071

サラフィット／滅菌サラフィット



- 創傷部からの剥離性に優れた、両面吸収タイプのサージカルパッドです。
- 交換時に創傷部を傷つけません。
- バインダー(接着剤)を使用せず、脱脂綿にPET(ポリエチレンテレフタレート)フィルムを貼り合わせました。

サラフィット

品番	種類	規格・内容量	梱入数	JANコード
20910	1515	15cm×15cm 40枚入	30袋	4971032209104
20909	1530	15cm×30cm 20枚入	30袋	4971032209098
20911	3030	30cm×30cm 20枚入	10袋	4971032209111
20912	6060	60cm×60cm 3枚入	30袋	4971032209128

滅菌サラフィット

E.O.G.

品番	種類	規格・内容量	梱入数	JANコード
20901	S1515-40	15cm×15cm 40枚入	30袋	4971032209012
20903	S1530-20	15cm×30cm 20枚入	30袋	4971032209036
20902	S3030-10	30cm×30cm 10枚入	30袋	4971032209029
20900	S3060-5	30cm×60cm 5枚入	30袋	4971032209005
20904	S6060-3	60cm×60cm 3枚入	30袋	4971032209043

吸収ケアパッド



- しんしゅうつえき 滲出液の多い小さな創傷にも使用しやすい、コンパクトな薄型・高吸収パッドです。
- 吸収した滲出液が液戻りにくく、透湿防水シートを使用しているため、不快感や搔痒感、皮膚の浸軟などを軽減します。
- 縁の部分が狭く角のないラウンド形状のため、皮膚への刺激が少ないです。
- 透けにくく、目立ちにくい色合いです。

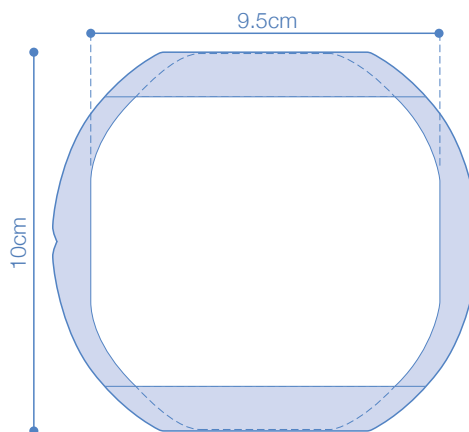

一般医療機器 綿状創傷被覆・保護材:11751000

品番	種類	規格・内容量	梱入数	JANコード
25650	コンパクトサイズ ページユ	外形11.5×10cm 吸収体9.5cm×10cm 60枚入	20箱	4971032256504

■販売名:吸収ケアパッドI ■届出番号:23B2X10001000103
■素材:[表面材]ポリエステル、ポリエチレン [吸収材]高吸収ポリマー、綿状バルブ [防水材]ポリエチレン

- ▲粘性の高い体液の場合、表面に留まりサラサラ感が低下することがあります。
- ▲吸水量が多い場合、透湿シートの影響で外側に湿気を感じることがあります。



パール®綿球 / 滅菌パール®綿球



オオサキ 綿球

パール 綿球

- 薬液の使用量が10%~15%節約できる、経済的な綿球です(当社オオサキ綿球比)。
- 合成樹脂接着剤を一切使用せず、特殊表面加工により綿球の毛羽を抑えているため、脱落繊維が少なく創傷部に綿残りしにくいです。
- 薬液含浸後も保形性に優れているため、球状の型くずれがほとんどありません。
- 綿球同士が絡み合わず、小分け作業の省力化が図れます。

パール®綿球

一般医療機器 | コットンボール:11028000

品番	種類	規格・内容量	梱入数	JANコード
31420	No.7	直径 7mm 50g入	10袋×6箱	4971032314204
31400	No.10	直径10mm 50g入	10袋×6箱	4971032314006
31401	No.14	直径14mm 50g入	10袋×6箱	4971032314013
31402	No.20	直径20mm 50g入	10袋×6箱	4971032314020
31403	No.25	直径25mm 50g入	10袋×6箱	4971032314037
31405	No.30	直径30mm 50g入	10袋×6箱	4971032314051
31407	No.40	直径40mm 50g入	10袋×6箱	4971032314075
31554	No.50	直径50mm 50g入	10袋×6箱	4971032315546
31616	No.20T	紐付 直径20mm 50g入	10袋×6箱	4971032316161
31404	No.25T	紐付 直径25mm 50g入	10袋×6箱	4971032314044
31406	No.30T	紐付 直径30mm 50g入	10袋×6箱	4971032314068
31659	No.40T	紐付 直径40mm 50g入	10袋×6箱	4971032316598

■販売名:パール綿球 ■届出番号:23B2X10001000031

滅菌パール®綿球

一般医療機器 | コットンボール:11028000 | E.O.G.

品番	種類	規格・内容量	梱入数	JANコード
31555	S10-10	直径10mm 10球入(50袋)	8箱	4971032315553
31556	S10-20	直径10mm 20球入(50袋)	8箱	4971032315560
31557	S14-10	直径14mm 10球入(50袋)	8箱	4971032315577
31558	S14-20	直径14mm 20球入(50袋)	8箱	4971032315584
31559	S20-5	直径20mm 5球入(50袋)	8箱	4971032315591
31560	S20-10	直径20mm 10球入(50袋)	8箱	4971032315607
31561	S20-20	直径20mm 20球入(50袋)	4箱	4971032315614
31562	S25-10	直径25mm 10球入(50袋)	4箱	4971032315621
31563	S25-20	直径25mm 20球入(30袋)	4箱	4971032315638
31564	S30-10	直径30mm 10球入(30袋)	4箱	4971032315645
31565	S30-20	直径30mm 20球入(20袋)	4箱	4971032315652
31566	S40-10	直径40mm 10球入(20袋)	4箱	4971032315669

■販売名:滅菌パール綿球 ■届出番号:23B2X10001000032
 ■その他の規格は、お客様のご要望に応じて承ります。



オオサキ 綿球

●医療脱脂綿を使用した綿球です。

一般医療機器 | コットンボール:11028000



品番	種類	規格・内容量	梱入数	JANコード
31100	No.7	直径 7mm 50g入	10袋×6箱	4971032311005
31101	No.10	直径10mm 50g入	10袋×6箱	4971032311012
31102	No.14	直径14mm 50g入	10袋×6箱	4971032311029
31103	No.20	直径20mm 50g入	10袋×6箱	4971032311036
31104	No.25	直径25mm 50g入	10袋×6箱	4971032311043
31105	No.30	直径30mm 50g入	10袋×6箱	4971032311050
31106	No.40	直径40mm 50g入	10袋×6箱	4971032311067
31109	No.50	直径50mm 50g入	10袋×6箱	4971032311098
31139	No.20T	紐付 直径20mm 50g入	10袋×6箱	4971032311395
31107	No.25T	紐付 直径25mm 50g入	10袋×6箱	4971032311074
31108	No.30T	紐付 直径30mm 50g入	10袋×6箱	4971032311081
31140	No.40T	紐付 直径40mm 50g入	10袋×6箱	4971032311401

■販売名:オオサキ綿球 ■届出番号:23B2X10001000033





ネオ・パール®



- フタをめくるだけで直接薬液を注いで使用できる、カップに入った滅菌済パール綿球です。
- 1処置1カップの使い切りタイプで、一般処置・導尿時の消毒・感染症患者への処置・災害備蓄用などに適しています。
- 使用後のカップは重ねて廃棄することができ、ゴミの減量が図れます。
- カップの素材には無公害性・安全衛生性・耐薬品性に優れるA-PET(非結晶ポリエチレンテレフタレート)を使用しているため、廃棄後に焼却してもダイオキシンなどの有毒ガスの発生がなく、完全に燃焼させれば炭酸ガスと水になります。

■使用方法

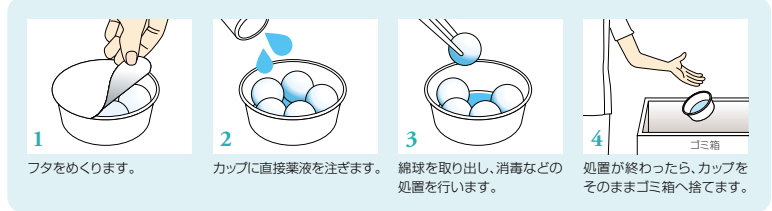

ネオ・パール®

一般医療機器 コットンボール:11028000 (E.B.)

品番	種類	規格・内容量	梱入数	JANコード
32505	EB10-3	直径10mm 3球入(20個)	6箱	4971032325057
32507	EB10-10	直径10mm 10球入(20個)	6箱	4971032325071
32511	EB14-3	直径14mm 3球入(20個)	6箱	4971032325118
32512	EB14-5	直径14mm 5球入(20個)	6箱	4971032325125
32513	EB14-10	直径14mm 10球入(20個)	6箱	4971032325132
32516	EB20-3	直径20mm 3球入(20個)	6箱	4971032325163
32518	EB20-5	直径20mm 5球入(20個)	6箱	4971032325187
32519	EB20-10	直径20mm 10球入(20個)	6箱	4971032325194
32523	EB25-3	直径25mm 3球入(20個)	6箱	4971032325231
32524	EB25-5	直径25mm 5球入(20個)	6箱	4971032325248
32525	EB30-2	直径30mm 2球入(20個)	6箱	4971032325255
32526	EB30-3	直径30mm 3球入(20個)	6箱	4971032325262
32527	EB30-4	直径30mm 4球入(20個)	6箱	4971032325279

■販売名:滅菌パール綿球 ■届出番号:23B2X10001000032 ■容器容量:125mL
■その他の規格は、お客様のご要望に応じて承ります。



- 綿球の球数が多く必要な場合や、大きなサイズの綿球を使用する現場に適しています。

ネオ・パール®J EB

一般医療機器 コットンボール:11028000 (E.B.)

品番	種類	規格・内容量	梱入数	JANコード
32530	EB10-10	直径10mm 10球入(20個)	4箱	4971032325309
32531	EB10-20	直径10mm 20球入(20個)	4箱	4971032325316
32533	EB14-10	直径14mm 10球入(20個)	4箱	4971032325330
32535	EB14-20	直径14mm 20球入(20個)	4箱	4971032325354
32539	EB20-10	直径20mm 10球入(20個)	4箱	4971032325392
32541	EB20-20	直径20mm 20球入(20個)	4箱	4971032325415
32542	EB20-30	直径20mm 30球入(20個)	4箱	4971032325422
32543	EB25-10	直径25mm 10球入(20個)	4箱	4971032325439
32547	EB30-5	直径30mm 5球入(20個)	4箱	4971032325477
32550	EB30-10	直径30mm 10球入(20個)	4箱	4971032325507
32552	EB40-3	直径40mm 3球入(20個)	4箱	4971032325521

■販売名:滅菌パール綿球 ■届出番号:23B2X10001000032 ■容器容量:250mL
■その他の規格は、お客様のご要望に応じて承ります。

- オペ室での使用に適した2重包装です。

ネオ・パール®J S

一般医療機器 コットンボール:11028000 (E.O.G.)

品番	種類	規格・内容量	梱入数	JANコード
32459	S30-5W	直径30mm 5球入(2重包装)(20個)	4箱	4971032324593
32460	S30-7W	直径30mm 7球入(2重包装)(20個)	4箱	4971032324609
32492	S30-10W	直径30mm 10球入(2重包装)(20個)	4箱	4971032324920

■販売名:滅菌パール綿球 ■届出番号:23B2X10001000032 ■容器容量:250mL
■その他の規格は、お客様のご要望に応じて承ります。



滅菌 QC パール® 綿球



- 薬液を注ぐだけで使用できる、ディスプレイザブルタイプの万能ツボに入った滅菌済パール綿球です。
- ステンレス製万能ツボ感覚で使用でき、キャップの開閉を片手操作で清潔・確実に行えます。
- 滅菌綿球を万能ツボに移し替える必要がなく、汚染リスクを軽減できます。
- 綿球の滅菌や、万能ツボの再生業務(洗浄、滅菌など)の省力化が図れます。
- 使用後はキャップとカップを分離し、カップは重ねて廃棄することができるため、ゴミの減量が図れます。
- キャップの素材にはPP(ポリプロピレン)を、カップの素材には無公害性・安全衛生性・耐薬品性に優れるA-PET(非結晶ポリエチレンテレフタレート)を使用しているため、廃棄後に焼却してもダイオキシンなどの有毒ガスの発生がなく、完全に燃焼させれば炭酸ガスと水になります。

■使用方法

- 1 フィルムパックを開封し、「滅菌QCパール綿球S-J」を取り出した後、「QCクイックスタンド」に差し込みます。
- 2 フタを剥がし、キャップを開けて薬液を注ぎます。
- 3 綿球を取り出し、消毒などの処置を行います(処置後は必ずキャップを閉じてください)。
- 4 カップの中の綿球がなくなったら、カップをそのままゴミ箱へ捨てます。

Sカップの場合

「QCクイックスタンド」に「QCクイックスタンドホルダー」をセットします。フィルムパックを開封し、「滅菌QCパール綿球S」を取り出した後、「QCクイックスタンドホルダー」に差し込みます。

Sカップ Jカップ
同じ高さになるため使いやすいです。

滅菌 QC パール® 綿球 S

一般医療機器 コットンボール:11028000 (E.B.)

品番	種類	規格・内容量	梱入数	JANコード
34269	EB7-10	直径 7mm 10球入(10個)	8箱	4971032342696
34270	EB10-10	直径10mm 10球入(10個)	8箱	4971032342702
34271	EB14-10	直径14mm 10球入(10個)	8箱	4971032342719
34272	EB14-20	直径14mm 20球入(10個)	8箱	4971032342726
34273	EB20-10	直径20mm 10球入(10個)	8箱	4971032342733
34274	EB20-15	直径20mm 15球入(10個)	8箱	4971032342740

■販売名:滅菌パール綿球 ■届出番号:23B2X10001000032 ■容器容量:125mL
 ■その他の規格は、お客様のご要望に応じて承ります。
 ■専用のQCクイックスタンド・QCクイックスタンドホルダーを使用してください。(P48参照)

- 綿球の球数が多く必要な場合や、大きなサイズの綿球を使用する現場に適しています。

滅菌 QC パール® 綿球 J

一般医療機器 コットンボール:11028000 (E.B.)

品番	種類	規格・内容量	梱入数	JANコード
34237	EB20-20	直径20mm 20球入(10個)	8箱	4971032342375
34241	EB25-10	直径25mm 10球入(10個)	8箱	4971032342412
34248	EB30-10	直径30mm 10球入(10個)	8箱	4971032342481

■販売名:滅菌パール綿球 ■届出番号:23B2X10001000032 ■容器容量:250mL
 ■その他の規格は、お客様のご要望に応じて承ります。
 ■専用のQCクイックスタンドを使用してください。(P48参照)



アルウエッティ® cup



- 4cm×4cmの脱脂綿にエタノール80%(76.9~81.4vol%)を含浸させた、ディスポーザブルタイプの万能ツボに入った外皮消毒綿です。
- ステンレス製万能ツボ感覚で使用でき、キャップの開閉を片手操作で清潔・確実に行えます。
- ステンレス製万能ツボと比較して気密性が高く、アルコールの揮発を低く抑えることができます。
- 少量パックのため、24時間管理や使用量の少ない診療科で無駄なく使用できます。
- アルコール・カット綿の準備や、万能ツボの再生業務(洗浄、滅菌など)の省力化が図れます。
- 使用後はキャップとカップを分離し、カップは重ねて廃棄することができるため、ゴミの減量が図れます。
- キャップ・カップの素材にはPP(ポリプロピレン)を使用しているため、廃棄後に焼却してもダイオキシンなどの有毒ガスの発生がなく、完全に燃焼させれば炭酸ガスと水になります。

■使用方法

- 1 アルウエッティ cup を数回振ってください。アルコールがまんべんなく浸透するとともに、アルコール綿が取り出しやすくなります。
- 2 外表フィルムを剥がし、キャップを取り外した後、カップのフタをめぐってください。フタはどの方向からでも開けられます。
- 3 キャップをしっかりとめて、"QCクイックスタンド"に差し込みます("QCクイックスタンド"は別売です)。
- 4 アルコール綿を取り出し、消毒などの処置を行います(処置後は必ずキャップを閉じてください)。

指定医薬部外品

品番	種類	規格・内容量	梱入数	JANコード
31052	—	4cm×4cm 60枚入(10個)	8箱	4971032310527
31053	つけかえ用	4cm×4cm 60枚入(10個)	8箱	4971032310534

■販売名:アルウエッティカップElα ■承認番号:22900DZX00881000
 ■成分:日本薬局方エタノール 83mL、日本薬局方イソプロパノール 3.7mL、日本薬局方精製水 適量/薬液100mL中
 ■専用のQCクイックスタンドを使用してください。(P48参照)

- ▲血糖測定時に偽低血糖を示すことがあるため、消毒薬が十分に乾燥していることを確認し、測定を行ってください。
- ▲開封後は、早めに使用してください。
- ▲衣類につくと脱色、変色することがあるため注意してください。
- ▲アルコール過敏症の方は医師又は薬剤師に相談してください。
- ▲アルコール又は他の薬剤を注入して使用しないでください。また、脱脂綿を継ぎ足して使用しないでください。
- ▲他の容器に入れ替えないでください。

アルウェッティ® Box エタノール80%



- ボックスタイプのエタノール80%(76.9~81.4vol%)含浸綿です。
- 手指・皮膚の消毒や医療機器の消毒に適しています。
- 診療科ごとの使用量に合わせて2種類の入数から選ぶことができます。
- 使い切りのため、継ぎ足し使用の防止につながり、衛生的に使用できます。
- 片手がふさがっている場合でも、フタを片手で開閉でき便利です。
- 開封日時の記入により、衛生的な管理が可能です。

第3類医薬品

品番	種類	規格・内容量	梱入数	JANコード
34612	—	4cm×4cm 104枚入	24個×4箱	4971032346120
34613	—	4cm×4cm 200枚入	12個×4箱	4971032346137

■販売名:アルウェッティBOX エタノール80% ■承認番号:23000APX00270000
 ■成分:(104枚入) 日局エタノール 89.6mL、日局イソプロパノール 4.0mL/104枚入 1パック中
 (200枚入) 日局エタノール 172.3mL、日局イソプロパノール 7.7mL/200枚入 1パック中

- ▲血糖測定時に偽低血糖を示すことがあるため、消毒薬が十分に乾燥していることを確認し、測定を行ってください。
- ▲開封後は、早めに使用してください。
- ▲衣類につくと脱色、変色することがあるため注意してください。
- ▲アルコール過敏症の方は医師、薬剤師又は登録販売者に相談してください。
- ▲アルコール又は他の薬剤を注入して使用しないでください。また、脱脂綿などを継ぎ足して使用しないでください。
- ▲他の容器に入れ替えないでください。

■開封日記入欄

開封日時				
月	日	時	分	

アルウェッティ® Box-E



- 24時間管理に適した、ボックスタイプのエタノール80%(76.9~81.4vol%)含浸綿です。
- 使用範囲に合わせて、2種類の基布サイズから選べます。(4cm×4cm・8cm×8cm)
- 4cm×4cmは4種類の入数から選べるため、診療科ごとの使用量に合わせて、経済的に使用できます。
- 使い切りのため、継ぎ足し使用の防止につながり、衛生的に使用できます。
- 開封日の記入により、衛生的な管理が可能です。
- フタを開けるだけで素早く使用でき、持ち運びにも便利です。

指定医薬部外品

品番	種類	規格・内容量	梱入数	JANコード
31072	—	4cm×4cm 32枚入	60個	4971032310725
31073	—	4cm×4cm 50枚入	72個	4971032310732
31074	—	4cm×4cm 100枚入	36個	4971032310749
31075	—	4cm×4cm 200枚入	24個	4971032310756
31082	—	8cm×8cm ワイド 50枚入	24個	4971032310824

■販売名:酒精綿GX ■承認番号:22200DZX01613000 (4cm×4cm)
 ■販売名:酒精綿G-C15 ■承認番号:22200DZX00139000 (8cm×8cm)
 ■成分:日本薬局方エタノール 83mL、日本薬局方精製水 適量/薬液100mL中

- ▲血糖測定時に偽低血糖を示すことがあるため、消毒薬が十分に乾燥していることを確認し、測定を行ってください。
- ▲開封後は、早めに使用してください。
- ▲衣類につくと脱色、変色することがあるため注意してください。
- ▲アルコール過敏症の方は医師又は薬剤師に相談してください。
- ▲アルコール又は他の薬剤を注入して使用しないでください。また、基布などを継ぎ足して使用しないでください。
- ▲他の容器に入れ替えないでください。

■4cm×4cm 開封日記入欄

開封日	
月	日

■8cm×8cm 開封日記入欄

開封日時				
月	日	時	分	

アルウェッティ® Box-E 不織布シート



- コットン不織布15cm×15cm(4ツ折)タイプのエタノール80%(76.9~81.4vol%)含浸シートです。
- コットン不織布を使用しているため、脱落繊維が気になる場面での使用に適しています。
- 1日の使用量に合わせて2種類の入数から選ぶことができ、衛生的に使用できます。
- 使い切りのため、継ぎ足し使用の防止につながり、衛生的に使用できます。
- 開封日時の記入により、衛生的な管理が可能です。
- フタを開けるだけで素早く使用でき、持ち運びにも便利です。

指定医薬部外品

品番	種類	規格・内容量	梱入数	JANコード
34600	—	15cm×15cm 4ツ折 25枚入	36個	4971032346007
34601	—	15cm×15cm 4ツ折 50枚入	24個	4971032346014

■販売名:酒精綿G-C15 ■承認番号:22200DZX00139000
 ■成分:日本薬局方エタノール 83mL、日本薬局方精製水 適量/薬液100mL中

- ▲血糖測定時に偽低血糖を示すことがあるため、消毒薬が十分に乾燥していることを確認し、測定を行ってください。
- ▲開封後は、早めに使用してください。
- ▲衣類につくと脱色、変色することがあるため注意してください。
- ▲アルコール過敏症の方は医師又は薬剤師に相談してください。
- ▲アルコール又は他の薬剤を注入して使用しないでください。また、不織布などを継ぎ足して使用しないでください。
- ▲他の容器に入れ替えないでください。

■開封日記入欄

開封日時				
月	日	時	分	



オオサキ CHG消毒綿0.2%



60包/100包



3000包

アルウエッティ® one2

- アルコールを含まない0.2%クロルヘキシジングルコン酸塩液を医療脱脂綿に含浸させた、個包装の滅菌済消毒綿です。
- 2枚入りのため、しっかり消毒したい時の2度拭きや自己注射時、血糖値測定時などの、外皮と医療機器を同時に2箇所消毒したい時に便利で経済的です。
- 店頭販売・患者支給・院内使用など、用途に合わせて2種類の入数から選ぶことができます。
- 左右の切り込みと、上下にギザギザのV字カットが入っていて、四方から開けられるため、開封しやすくなっています。

第2類医薬品 (A.C.)

品番	種類	規格・内容量	梱入数	JANコード
34712	—	4cm×4cm 2枚入 (60包)	30箱	4971032347127
34713	—	4cm×4cm 2枚入 (100包)	30箱	4971032347134
34715	—	4cm×4cm 2枚入(3000包)	—	4971032000000

■販売名:オオサキCHG消毒綿0.2% ■承認番号:22900APX00168000
 ■成分・分量:クロルヘキシジングルコン酸塩水溶液(20w/V%) 1mL、医療脱脂綿 19.56g/本品100mL中



エタノール

- 脱脂綿は毛羽立ちを抑えているため、使用部位や医療機器への綿残りがほとんどありません。
- しっかり消毒したい時の2度拭きや自己注射時、外皮と輸液ラインなど、同時に2カ所を消毒したい時に便利で経済的です。厚みが必要な時は2枚合わせたまま使用してください。
- バック包装は濃度低下が少なく、適切な消毒効果が得られ、持ち運びにも便利です。
- アルコール・カット綿の準備や、万能ツボの再生業務(洗浄、滅菌など)の省力化が図れます。
- グローブをしたままで、脱脂綿が裂けることなく四方どこからでも簡単に開けられます。

- 1包に2枚入りでしっかり消毒できる、個包装のエタノール80%(76.9~81.4vol%)含浸綿です。

アルウエッティ®one2 エタノール

第3類医薬品

品番	種類	規格・内容量	梱入数	JANコード
31071	—	4cm×4cm 2枚入 (60包)	12個×4箱	4971032310718
31068	—	4cm×4cm 2枚入(200包)	12箱	4971032310688

■販売名:アルウエッティone2 エタノール ■承認番号:30100APX00260000
 ■成分:日本薬局方エタノール 83mL、日本薬局方精製水 適量/本品100mL中

- ▲血糖測定時に偽低血糖を示すことがあるため、消毒薬が十分に乾燥していることを確認し、測定を行ってください。
- ▲開封後は保存せず、速やかに使用してください。
- ▲衣類につくと脱色、変色することがあるため注意してください。
- ▲アルコール過敏症の方は医師、薬剤師又は登録販売者に相談してください。



イソプロ

- 1包に2枚入りでしっかり消毒できる、個包装のイソプロパノール70%含浸綿です。

アルウエッティ®one2 イソプロ

第3類医薬品

品番	種類	規格・内容量	梱入数	JANコード
31070	—	4cm×4cm 2枚入 (60包)	12個×4箱	4971032310701
31069	—	4cm×4cm 2枚入(200包)	12箱	4971032310695

■販売名:アルウエッティone2 イソプロ ■承認番号:30100APX00261000
 ■成分:日本薬局方イソプロパノール 70mL、日本薬局方精製水 適量/本品100mL中

- ▲血糖測定時に偽低血糖を示すことがあるため、消毒薬が十分に乾燥していることを確認し、測定を行ってください。
- ▲開封後は保存せず、速やかに使用してください。
- ▲衣類につくと脱色、変色することがあるため注意してください。
- ▲アルコール過敏症の方は医師、薬剤師又は登録販売者に相談してください。

アルウエッティ® one-E



100包



3000包

- 手指・皮膚の消毒に便利で衛生的な、個包装のエタノール80%(76.9~81.4vol%)含浸綿です。
- 100包入りはコンパクトサイズのため、回診車に置いて邪魔にならず、持ち運びにも便利です。
- 100包入りは1箱の入数が少ないため、物品管理に適しています。
- 3000包入りは30包ずつ輪ゴムで束ねているため、物流管理や処方時の手間が省けます。
- アルミ包装のため、気密性が高く濃度低下がほとんどありません。そのため、自己注射時や血糖値測定時、手指・皮膚の消毒時に常に適切な消毒効果が得られ、持ち運びにも便利です。
- アルコール・カット綿の準備や、万能ツボの再生業務(洗浄、滅菌など)の省力化が図れます。
- 脱脂綿は毛羽立ちを抑えているため、使用部位への綿残りがほとんどありません。

指定医薬部外品

品番	種類	規格・内容量	梱入数	JANコード
31076	—	3.7cm×8cm 2ツ折 1枚入 (100包)	36箱	4971032310763
31077	—	3.7cm×8cm 2ツ折 1枚入(3000包)	—	4971032310770

■販売名:酒精綿GII ■承認番号:22200DZX01612000
 ■成分:日本薬局方エタノール 83mL、日本薬局方精製水 適量/薬液100mL中

- ▲血糖測定時に偽低血糖を示すことがあるため、消毒薬が十分に乾燥していることを確認し、測定を行ってください。
- ▲開封後は保存せず、速やかに使用してください。
- ▲衣類につくと脱色、変色することがあるため注意してください。
- ▲アルコール過敏症の方は医師又は薬剤師に相談してください。

アルウエッティ® one2-E



100包



3000包

- 1包に2枚入りでしっかり消毒ができ、便利で経済的な、個包装のエタノール80%(76.9~81.4vol%)含浸綿です。
- 100包入りはコンパクトサイズのため、回診車に置いて邪魔にならず、持ち運びにも便利です。
- 100包入りは1箱の入数が少ないため、物品管理に適しています。
- 3000包入りは30包ずつ輪ゴムで束ねているため、物流管理や処方時の手間が省けます。
- しっかり消毒したい時の2度拭きや自己注射時や血糖値測定時、手指・皮膚の消毒に便利で経済的です。
- 厚みが必要な時は2枚合わせたまま使用してください。
- アルミ包装のため、気密性が高く濃度低下がほとんどありません。そのため、常に適切な消毒効果が得られ、持ち運びにも便利です。
- アルコール・カット綿の準備や、万能ツボの再生業務(洗浄、滅菌など)の省力化が図れます。
- 脱脂綿は毛羽立ちを抑えているため、使用部位への綿残りがほとんどありません。

指定医薬部外品

品番	種類	規格・内容量	梱入数	JANコード
31078	—	4cm×4cm 2枚入 (100包)	36箱	4971032310787
31079	—	4cm×4cm 2枚入(3000包)	—	4971032310794

■販売名:酒精綿GIIプラス ■承認番号:22200DZX01614000
 ■成分:日本薬局方エタノール 83mL、日本薬局方精製水 適量/薬液100mL中

- ▲血糖測定時に偽低血糖を示すことがあるため、消毒薬が十分に乾燥していることを確認し、測定を行ってください。
- ▲開封後は保存せず、速やかに使用してください。
- ▲衣類につくと脱色、変色することがあるため注意してください。
- ▲アルコール過敏症の方は医師又は薬剤師に相談してください。

オオサキ カットメン



- 医療脱脂綿を使いやすいサイズにカットしたカット綿です。

一般医療機器 医療脱脂綿:70975000

品番	種類	規格・内容量	梱入数	JANコード
30500	3.5×3.5	3.5cm×3.5cm 500g入	20箱	4971032305004
30501	4×4	4cm× 4cm 500g入	20箱	4971032305011
30502	5×5	5cm× 5cm 500g入	20箱	4971032305028
30503	7×7	7cm× 7cm 500g入	20箱	4971032305035
30504	8×8	8cm× 8cm 500g入	20箱	4971032305042
30513	8×16	8cm× 16cm 500g入	20箱	4971032305134
30509	10×10	10cm× 10cm 500g入	20箱	4971032305097

■販売名:オオサキ医療脱脂綿 ■届出番号:23B2X10001000029
 ■その他の規格は、お客様のご要望に応じて承ります。

スリムコットン



- 毛羽立ちが少なく1枚ずつ剥がしやすい、プレス加工したカット綿です。
- 従来のカット綿よりコンパクトな箱で、収納スペースをとりません。

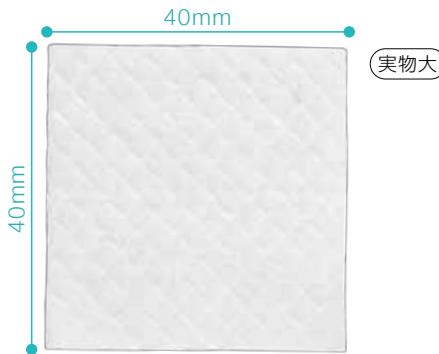

一般医療機器 医療脱脂綿:70975000

品番	種類	規格・内容量	梱入数	JANコード
33706	4×4	4cm×4cm 500g入	20箱	4971032337067

■販売名:オオサキ医療脱脂綿 ■届出番号:23B2X10001000029

オオサキ 脱脂綿



- 良質な原綿を使用した、医療脱脂綿です。
- チャック付き個装袋のため、開封後も清潔に保管できます。

一般医療機器 医療脱脂綿:70975000

品番	種類	規格・内容量	梱入数	JANコード
30071	100g	平 100g入	32袋	4971032300719
30073	500g	平 500g入	20袋	4971032300733

■販売名:オオサキ医療脱脂綿 ■届出番号:23B2X10001000029



ネオ・スリム



- フタをめくるだけでカップに直接薬液を注いで使用できる、滅菌済スリムコットンです。
- カット綿の滅菌や万能ツボの再生業務(洗浄、滅菌など)の省力化が図れます。
- 使用後のカップは重ねて廃棄することができるため、ゴミの減量が図れます。
- カップの素材には無公害性・安全衛生性・耐薬品性に優れるA-PET(非結晶ポリエチレンテレフタレート)を使用しているため、廃棄後に焼却してもダイオキシンなどの有毒ガスの発生がなく、完全に燃焼させれば炭酸ガスと水になります。

ネオ・スリム

一般医療機器 医療脱脂綿:70975000 [E.O.G.](#)

品番	種類	規格・内容量	梱入数	JANコード
34005	5g	4cm×4cm 5g入(20個)	6箱	4971032340050

■販売名:滅菌オオサキ医療脱脂綿 ■届出番号:23B2X10001000030 ■容器容量:125mL

ネオ・スリムJ

一般医療機器 医療脱脂綿:70975000 [E.O.G.](#)

品番	種類	規格・内容量	梱入数	JANコード
34006	15g	4cm×4cm 15g入(20個)	4箱	4971032340067

■販売名:滅菌オオサキ医療脱脂綿 ■届出番号:23B2X10001000030 ■容器容量:250mL

滅菌QCスリムコットン



- 薬液を注ぐだけで使用できる、ディスプレイタイプ of 万能ツボに入った滅菌済スリムコットンです。
- ステンレス製万能ツボ感覚で使用でき、キャップの開閉を片手操作で清潔・確実に行えます。
- カット綿の滅菌や、万能ツボの再生業務(洗浄、滅菌など)の省力化が図れます。
- 使用後はキャップとカップを分離し、カップは重ねて廃棄することができるため、ゴミの減量が図れます。
- キャップの素材にはPP(ポリプロピレン)を、カップの素材には無公害性・安全衛生性・耐薬品性に優れるA-PET(非結晶ポリエチレンテレフタレート)を使用しているため、廃棄後に焼却してもダイオキシンなどの有毒ガスの発生がなく、完全に燃焼させれば炭酸ガスと水になります。

滅菌QCスリムコットンS

一般医療機器 医療脱脂綿:70975000 [E.O.G.](#)

品番	種類	規格・内容量	梱入数	JANコード
34404	5g	4cm×4cm 5g入(10個)	8箱	4971032344041

■販売名:滅菌オオサキ医療脱脂綿 ■届出番号:23B2X10001000030 ■容器容量:125mL
■専用のQCクイックスタンド・QCクイックスタンドホルダーを使用してください。(P48参照)

滅菌QCスリムコットンJ

一般医療機器 医療脱脂綿:70975000 [E.B.](#)

品番	種類	規格・内容量	梱入数	JANコード
34400	15g	4cm×4cm 15g入(10個)	8箱	4971032344003

■販売名:滅菌オオサキ医療脱脂綿 ■届出番号:23B2X10001000030 ■容器容量:250mL
■専用のQCクイックスタンドを使用してください。(P48参照)



デンタルコットン



●毛羽立ちが少なく吸収性が良い、歯科用デンタルコットンです。



品番	種類	規格・内容量	梱入数	JANコード
34506	0825	直径 8mm×25mm 100g入	10袋×4箱	4971032345062
34505	1030	直径10mm×30mm 100g入	10袋×4箱	4971032345055

滅菌QCデンタルコットン



- ディスポーサブルタイプの万能ツボに入った、滅菌済デンタルコットンです。
- 毛羽立ちが少なく吸収性が良いため、快適に使用できます。
- ステンレス製万能ツボ感覚で使用でき、キャップの開閉を片手操作で清潔・確実に行えます。
- デンタルコットンの滅菌や、万能ツボの再生業務(洗浄、滅菌など)の省力化が図れます。
- 使用後はキャップとカップを分離し、カップは重ねて廃棄することができるため、ゴミの減量が図れます。
- キャップの素材にはPP(ポリプロピレン)を、カップの素材には無公害性・安全衛生性・耐薬品性に優れるA-PET(非結晶ポリエチレンテレフタレート)を使用しているため、廃棄後に焼却してもダイオキシンなどの有毒ガスの発生がなく、完全に燃焼させれば炭酸ガスと水になります。

滅菌QCデンタルコットンS

E.O.S.

品番	種類	規格・内容量	梱入数	JANコード
34507	S0825-20	直径 8mm×25mm 20本入(10個)	8箱	4971032345079
34500	S1030-20	直径10mm×30mm 20本入(10個)	8箱	4971032345000

■専用のQCクイックスタンド・QCクイックスタンドホルダーを使用してください。(P48参照)

滅菌QCデンタルコットンJ

E.O.S.

品番	種類	規格・内容量	梱入数	JANコード
33810	S1030-40	直径10mm×30mm 40本入(10個)	8箱	4971032338101

■専用のQCクイックスタンドを使用してください。(P48参照)

滅菌オオサキ 止血用圧迫綿

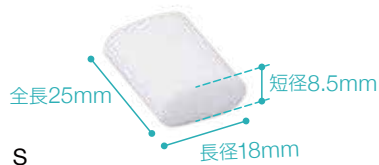

S

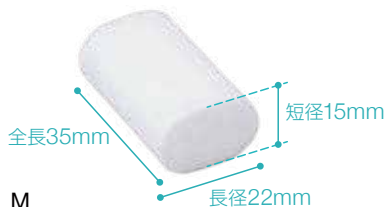

M

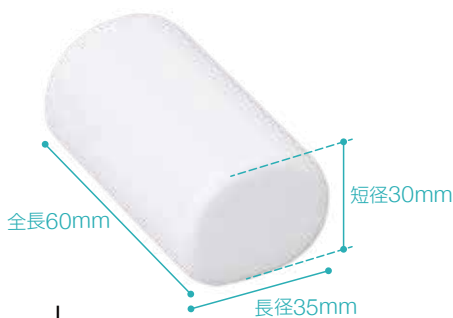

L

- 適度な硬さで固定しやすい形状の滅菌済 止血用圧迫綿です。
- 滅菌止血用圧迫綿の作成にかかる業務の省力化が図れます。
- S・Mは接地面積が広く、安定して固定可能です。
- Lは、両端の角をなめらかにした平丸形のため、肌当たりがやさしく、また、面か点かを選んで圧迫することが可能です。

■断面図

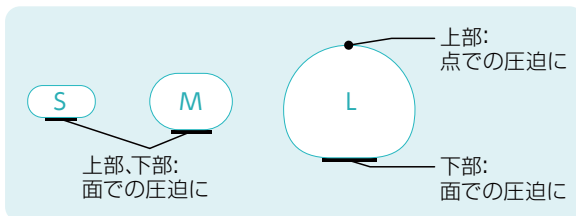

■バリエーション

種類	形状	サイズ(短径 長径×全長)	使用用途
S	平形	8.5mm 18mm×25mm	透析処置後などの圧迫止血に適しています。
M	平形	15mm 22mm×35mm	腕(上腕部・橈骨部)からのアンギオ処置後などの圧迫止血に適しています。
L	平丸形	30mm 35mm×60mm	足の付け根(鼠径部)からのアンギオ処置後などの圧迫止血に適しています。

一般医療機器 止血用押圧器具:70617000 E.O.G.

品番	種類	規格・内容量	梱入数	JANコード
33925	平形 S-2	短径8.5mm 長径18mm×25mm 2個入(50袋)	8箱	4971032339252
33926	平形 S-10	短径8.5mm 長径18mm×25mm 10個入(50袋)	8箱	4971032339269
33927	平形 M-1	短径 15mm 長径22mm×35mm 1個入(50袋)	8箱	4971032339276
33928	平形 M-2	短径 15mm 長径22mm×35mm 2個入(50袋)	8箱	4971032339283
33929	平丸形 L-1	短径 30mm 長径35mm×60mm 1個入(50袋)	8箱	4971032339290

■販売名:滅菌オオサキ止血用圧迫綿 ■届出番号:23B2X10001000096 ■素材:ポリプロピレン、ポリエチレン

- ▲使用中は止血の状態を適宜確認し、圧迫の程度を調節すること。
- ▲高圧蒸気滅菌不可。

マーブルパッド／滅菌マーブルパッド



- パッドの中心部を盛り上げ、円盤状に圧縮成形した、圧迫止血用パッドです。
- 表面材にはレーヨン不織布を使用しています。
- 採血後や透析後の止血圧迫に適しています。
- 補助テープで固定して使用してください。

マーブルパッド

品番	種類	規格・内容量	梱入数	JANコード
32925	No.20	直径20mm 500個入	10箱	4971032329253
32921	No.25	直径25mm 500個入	10箱	4971032329215

■素材:[中綿]ポリエステル [表面材]レーヨン

滅菌マーブルパッド

E.O.G.

品番	種類	規格・内容量	梱入数	JANコード
32923	S20-2	直径20mm 2個入(200袋)	8箱	4971032329239
32924	S20-10	直径20mm 10個入 (60袋)	8箱	4971032329246
32926	S20-30	直径20mm 30個入 (40袋)	8箱	4971032329260
32922	S25-1	直径25mm 1個入(100袋)	8箱	4971032329222
32919	S25-2	直径25mm 2個入(200袋)	8箱	4971032329192
32920	S25-10	直径25mm 10個入 (60袋)	8箱	4971032329208

■素材:[中綿]ポリエステル [表面材]レーヨン



オオサキ 薬液綿棒ポビドン10%



特殊な M 字形状 薬液吹き出し口

- 綿棒付き10%ポビドンヨード製剤です。
- 綿体を柔らかくすることにより、綿体の接触範囲(接触面積)が広く、薬液の吸収性と放出性が高いため、十分な薬液塗布が可能です。
- 薬液の吹き出し口を独自のM字形状にし、ループ状の通路を薬液が通ることにより、薬液が飛び散らず、木軸が汚れにくいいため、使用者の手を汚しません。
- 忙しい業務中でも、片手でワンプッシュするだけで誰でも簡単に薬液を含浸することができます。
- 使用時に開封するため、汚染のリスクを軽減できます。
- 万能ツボや鑷子^{ぜっし}を必要とせず、それらの器材の洗浄・滅菌及び消毒剤の調整が不要です。

第3類医薬品

品番	種類	規格・内容量	梱入数	JANコード
34703	1015-1	綿径10mm×153mm 液量1.5mL 1本入(30袋)	12箱	4971032347035
34704	1015-2	綿径10mm×153mm 液量3.0mL 2本入(30袋)	12箱	4971032347042
34705	1415-1	綿径14mm×158mm 液量4.5mL 1本入(30袋)	12箱	4971032347059

■販売名:オオサキ薬液綿棒ポビドン 10% 1015 ■承認番号:30100APX00259000
 ■販売名:オオサキ薬液綿棒ポビドン 10% 1415 ■承認番号:30100APX00269000
 ■有効成分:ポビドンヨード10w/v% ■添加物:グリセリン、ラウロマクロゴール、クエン酸、リン酸水素ナトリウム

▲血糖測定時に偽高血糖を示すことがあるため、消毒部位からの採血を行わないでください。
 ▲薬液押し出し後又は開封後は、速やかに使用すること。



■使用方法

1

薬液ポケットを押して液を綿にしみこませます(軸の先端を少し上に向けると、薬液が軸に付着しにくくなります)。

2

フィルムをラインの位置までめくり、綿棒を取り出してください。

オオサキ 綿棒 / 滅菌オオサキ 綿棒



- 衛生的な Disposable タイプの綿棒です。

オオサキ 綿棒

品番	種類	規格・内容量	梱入数	JANコード
33183	P01s15	綿径1.9mm×150mm 200本入(20袋)	12箱	4971032331836
33186	P02s15	綿径2.3mm×150mm 200本入(20袋)	12箱	4971032331867
33134	P0215	綿径2.7mm×150mm 200本入(20袋)	12箱	4971032331348
33135	P0315	綿径3.4mm×150mm 200本入(15袋)	12箱	4971032331355
33132	PD0475	綿径4.7mm× 75mm 100本入(20袋)	12箱	4971032331324
33100	0475	綿径4.7mm× 75mm 100本入(20袋)	12箱	4971032331003
33101	0415	綿径4.7mm×150mm 100本入(10袋)	12箱	4971032331010
33102	0815	綿径 8mm×150mm 50本入(10袋)	12箱	4971032331027
33103	1215	綿径 12mm×150mm 10本入(20袋)	12箱	4971032331034
33182	1515	綿径 15mm×150mm 20本入(10袋)	20箱	4971032331829
33121	1518	綿径 15mm×180mm 10本入(20袋)	12箱	4971032331218
33198	2026	綿径 20mm×260mm 10本入(20袋)	12箱	4971032331980

■素材:[綿球]脱脂綿 [木軸]木 [紙軸]紙



●バリエーションが豊富な、滅菌済製品です。

滅菌オオサキ 綿棒

E.O.G.

品番	種類	規格・内容量	梱入数	JANコード
33185	SP01s15-1	綿径1.9mm×150mm 1本入(300袋)	12箱	4971032331850
33184	SP01s15-5	綿径1.9mm×150mm 5本入(150袋)	12箱	4971032331843
33187	SP02s15-1	綿径2.3mm×150mm 1本入(300袋)	12箱	4971032331874
33188	SP02s15-5	綿径2.3mm×150mm 5本入(150袋)	12箱	4971032331881
33137	SP0215-1	綿径2.7mm×150mm 1本入(300袋)	12箱	4971032331379
33144	SP0215-5	綿径2.7mm×150mm 5本入(150袋)	12箱	4971032331447
33138	SP0315-1	綿径3.4mm×150mm 1本入(300袋)	12箱	4971032331386
33145	SP0315-5	綿径3.4mm×150mm 5本入(150袋)	12箱	4971032331454
33139	SPD0475-1	綿径4.7mm×75mm 1本入(300袋)	12箱	4971032331393
33146	SPD0475-10	綿径4.7mm×75mm 10本入(150袋)	12箱	4971032331461
33140	SP0415-1	綿径4.7mm×150mm 1本入(200袋)	12箱	4971032331409
33147	SP0415-10	綿径4.7mm×150mm 10本入(120袋)	12箱	4971032331478
33148	SD0475-1	綿径4.7mm×75mm 1本入(300袋)	12箱	4971032331485
33105	S0475-1	綿径4.7mm×75mm 1本入(300袋)	12箱	4971032331058
33113	S0475-5	綿径4.7mm×75mm 5本入(200袋)	12箱	4971032331133
33117	S0475-10	綿径4.7mm×75mm 10本入(150袋)	12箱	4971032331171
33106	S0415-1	綿径4.7mm×150mm 1本入(200袋)	12箱	4971032331065
33110	S0415-2	綿径4.7mm×150mm 2本入(240袋)	12箱	4971032331102
33149	S0415-3	綿径4.7mm×150mm 3本入(200袋)	12箱	4971032331492
33114	S0415-5	綿径4.7mm×150mm 5本入(150袋)	12箱	4971032331140
33118	S0415-10	綿径4.7mm×150mm 10本入(120袋)	12箱	4971032331188
33107	S0815-1	綿径8mm×150mm 1本入(200袋)	12箱	4971032331072
33111	S0815-2	綿径8mm×150mm 2本入(200袋)	12箱	4971032331119
33115	S0815-5	綿径8mm×150mm 5本入(50袋)	12箱	4971032331157
33119	S0815-10	綿径8mm×150mm 10本入(25袋)	12箱	4971032331195
33108	S1215-1	綿径12mm×150mm 1本入(150袋)	12箱	4971032331089
33112	S1215-2	綿径12mm×150mm 2本入(120袋)	12箱	4971032331126
33116	S1215-5	綿径12mm×150mm 5本入(30袋)	12箱	4971032331164
33120	S1215-10	綿径12mm×150mm 10本入(20袋)	12箱	4971032331201
33122	S1518-1	綿径15mm×180mm 1本入(50袋)	12箱	4971032331225
33159	S1518-3	綿径15mm×180mm 3本入(20袋)	12箱	4971032331591
33189	S2026-1	綿径20mm×260mm 1本入(50袋)	12箱	4971032331898
33190	S2026-2	綿径20mm×260mm 2本入(30袋)	12箱	4971032331904
33192	S2026-5	綿径20mm×260mm 5本入(20袋)	12箱	4971032331928
33191	S2026-10	綿径20mm×260mm 10本入(10袋)	12箱	4971032331911

■素材:[綿球]脱脂綿 [木軸]木 [紙軸]紙

商品規格番号の見方

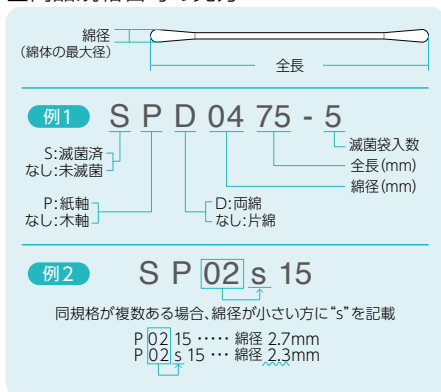

- 皮膚科で使用する、特殊形状の凍結療法用綿棒です。
- 吸液部が大きく、ノンコーティングなため、液体窒素をたっぷり含浸・保持できます。
- 先端部が長細い円錐状のため、患部を確認しやすく、ピンポイントに塗布できます。
- しなりにくく、折れにくい紙軸のため、操作性に優れています。

オオサキ 綿棒 凍結療法用

一般医療機器 医科用捲綿子:10172000

品番	種類	規格・内容量	梱入数	JANコード
34750	P2015	綿径20mm×155mm 5本入(20袋)	12箱	4971032347509

■販売名:オオサキ綿棒 ■届出番号:23B2X10001000098
■素材:[綿球]脱脂綿 [紙軸]紙

実物大写真

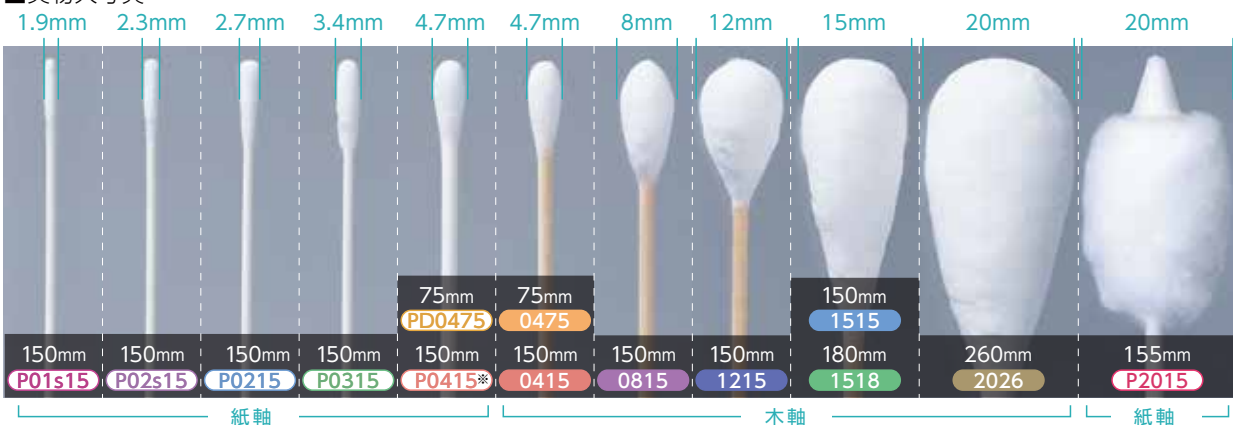

*P0415は滅菌済のみの規格になります。



ネオケア®



- 1処置に必要な材料を組み合わせた、滅菌済処置キットです。
- 必要な部材がワンセットになっているため、1人でも処置が行えます。
- キット化により、1処置ごとのコスト管理が容易です。
- ご希望に合わせて部材リスト、トレータイプより、組み合わせることができます。
- 開封口より使用する順番にセットされ、清潔に取り出せます。
- 使用後のトレーは重ねて廃棄することができ、ゴミの減量が図れます。
- トレーの素材には無公害性・安全衛生性・耐薬品性に優れるA-PET(非結晶ポリエチレンテレフタレート)を使用しているため、廃棄後に焼却してもダイオキシンなどの有毒ガスの発生がなく、完全に燃焼させれば炭酸ガスと水になります。

■構成品の種類、名称

種類	構成品名称
ガーゼ類	ガーゼ、X線造影糸入ガーゼ、不織布ガーゼ、救急絆創膏、サージカルパッド(サイズ各種)
脱脂綿類	カットメン、綿球、綿棒、圧迫綿(サイズ各種)
ピンなど	プラスチック製(サイズ各種)
消毒液	ポビドンヨード外用液10%(10mL、20mL、30mL、50mL)
ドレープ	吸水防水タイプ、撥水タイプ(サイズ各種)
シート・マット類	不織布製(サイズ各種)
テープ	不織布製、プラスチック製(サイズ各種)
手袋	ディスポーザブルタイプ(サイズ各種)
その他	カップ、処理袋 など



■トレータイプ

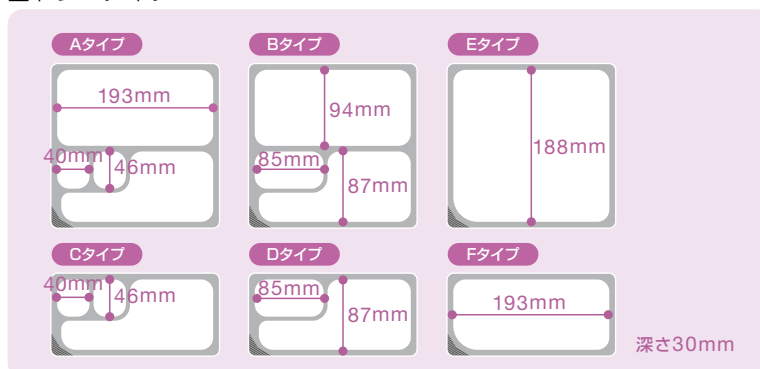

ネオケア® 処置キットII

管理医療機器 単回使用クラスII処置キット:33961002 E.O.S.

品番	種類	規格・内容量	梱入数	JANコード
56512	S56512A	ポビドンヨード外用液10% 10mL 1本、Mセッシ無鈎 1本、不織布ガーゼ 6号 3枚、パール綿球 No.20 3球 (10個)	4箱	4971032565125
56525	S56525B	ポビドンヨード外用液10% 10mL 1本、綿棒1518 2本、不織布ガーゼ 7号 1枚、手袋Mサイズ 1組 (10個)	4箱	4971032565255
56556	S56556C	ポビドンヨード外用液10% 20mL 1本、Mセッシ無鈎 1本、尺角ガーゼ 16折 1枚、パール綿球 No.20 3球 (10個)	8箱	4971032565569
56611	S56611D	ポビドンヨード外用液10% 10mL 1本、Mセッシ無鈎 1本、ディスポーゼ No.30 1枚、パール綿球 No.20 3球 (10個)	8箱	4971032566115

■販売名:滅菌オオサキ処置キットII ■承認番号:30200BZX00122000
 ■構成品掲載ページ:Mセッシ無鈎 P46、パール綿球 P31、ディスポーゼ P13

- 清潔野が必要な時のトレーや滅菌濃盆などとして使用できる、滅菌済トレーです。

ネオケア® 滅菌トレー

E.O.S.

品番	種類	規格・内容量	梱入数	JANコード
55891	SE	Eタイプトレー(10個)	4箱	4971032558912
55892	SF	Fタイプトレー(10個)	8箱	4971032558929

滅菌Mセッシ / 滅菌Lセッシ



- 超精密成型でステンレス^{セッシ}鑷子と変わらない精度と使用感を実現した、プラスチック製鑷子です。
- 鑷子の内側に簡易的なスケールとして使用できる目盛り付きで、創傷部位の観察など必要に応じて使用できます。
- パッケージをそのまま鑷子立てとして使用できます。
- 個包装化により落下菌による汚染を受けません。
- 鑷子や鑷子立ての再生業務(洗浄、滅菌など)の省力化が図れます。

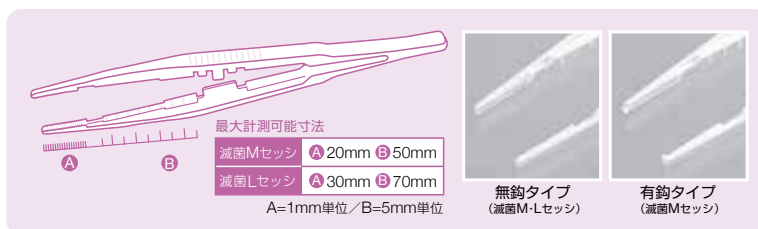

Mセッシ



Lセッシ

滅菌Mセッシ

管理医療機器 単回使用ピンセット:35079002 E.O.G.

品番	種類	規格・内容量	梱入数	JANコード
55664	無鉤SH-1	18cm 1本入(20袋)	8箱	4971032556642
55665	無鉤SH-2	18cm 2本入(15袋)	8箱	4971032556659
55666	有鉤SH-1	18cm 1本入(20袋)	8箱	4971032556666

■販売名:滅菌ティスポピンセット ■認証番号:22000BZX00853000

滅菌Lセッシ

管理医療機器 単回使用ピンセット:35079002 E.O.G.

品番	種類	規格・内容量	梱入数	JANコード
55668	無鉤SH-1	23cm 1本入(20袋)	8箱	4971032556680
55669	無鉤SH-2	23cm 2本入(10袋)	8箱	4971032556697

■販売名:滅菌ティスポピンセット ■認証番号:22000BZX00853000

ポビドンヨード外用液 10%「オオサキ」



- 適切な容量を選択できるため、無駄の少ない個包装のポビドンヨード製剤です。
- 使用時に開封するため、汚染のリスクを軽減できます。
- 薬液ボトルの使用期限の管理、在庫管理の手間などがなくなるため、業務の省力化が図れます。
- かさばる薬液ボトルがなくなるため、ゴミの少量化が図れます。

医療用医薬品

品番	種類	規格・内容量	梱入数	JANコード
56401	10mL	60本入	8箱	4971032564012
56402	20mL	40本入	8箱	4971032564029
56403	30mL	20本入	8箱	4971032564036
56404	50mL	20本入	8箱	4971032564043

■販売名:ポビドンヨード外用液10%「オオサキ」 ■承認番号:22300AMX00013000

- ▲血糖測定時に偽高血糖を示すことがあるため、消毒部位からの採血を行わないでください。
- ▲開封後は保存せず、速やかに使用してください。



清拭タオルHP



- 汚れ(ヨウ素など)を拭き取る、ノンアルコールタイプの清拭用タオルです。
 - 8%ハイポ(チオ硫酸ナトリウム)含浸により、汚れ(ヨウ素など)を素早くきれいに落とせます。
 - 1枚ずつ包装されているため、必要な時すぐ、清潔に使用できます。
 - アルコールを含んでいないため、肌が敏感な方にも使用できます。
 - 電子保温ボックス(別売)などで温めて使用することができます。
- ※約60℃まで、包材などに影響はありません。

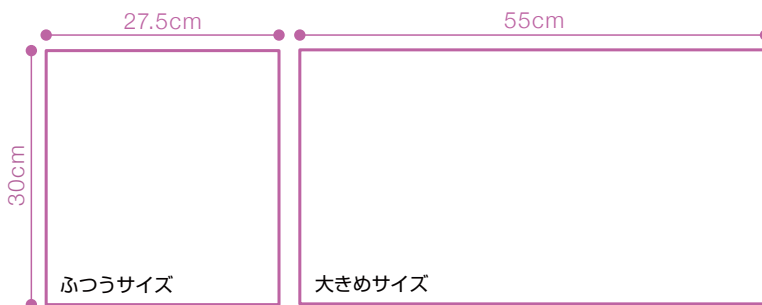

洗浄料

品番	種類	規格・内容量	梱入数	JANコード
72003	ふつうサイズ	27.5cm×30cm 1枚入(30個)	12袋	4971032720036
72004	大きめサイズ	55cm×30cm 1枚入(30個)	10袋	4971032720043

■販売名:清拭タオルS-hp

■成分:水、チオ硫酸Na、プロパンジオール、フェノキシエタノール、1,2-ヘキサジオール、カプリリルグリコール、炭酸Na

- ▲温めて使用する場合は、やけどに注意してください。また、高温や長時間の加熱は、パッケージの破損や変色の恐れがあるため、避けてください。
- ▲電子レンジでは、温めないでください。
- ▲肌に異常が生じていないかよく注意して使用してください。
- ▲傷やはれもの、湿疹など、異常のある部位には使用しないでください。
- ▲粘膜部位には使用しないでください。
- ▲目に入らないよう注意して使用してください。

滅菌清拭ワイプHP



- 汚れ(ヨウ素など)を拭き取るノンアルコールタイプの滅菌済清拭用ワイプです。
 - 8%ハイポ(チオ硫酸ナトリウム)含浸により、汚れ(ヨウ素など)を素早くきれいに落とせます。
 - 1枚ずつ包装されているため、必要な時にすぐ、清潔に使用できます。
 - アルコールを含んでいないため、肌が敏感な方にも使用できます。
 - 不織布に薬液を浸す必要がないため、無駄な薬液の使用を削減できます。
 - 厚手で柔らかく強度のある不織布に、十分な薬液を含浸しているため、しっかりと拭き取ることができます。
 - アルミ包装のため、気密性が高く、成分の蒸発を防ぎます。電子保温ボックス(別売)などで温めて使用することができます。
- ※約60℃まで、包材などに影響はありません。

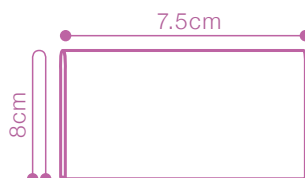

洗浄料 A.C.

品番	種類	規格・内容量	梱入数	JANコード
57000	—	7.5cm×8cm 2ツ折 1枚入(100包)	20箱	4971032570006

■販売名:滅菌清拭ワイプS-hp

■成分:水、チオ硫酸Na、炭酸Na

- ▲本品は滅菌品です。再滅菌をしないでください。
- ▲温めて使用する場合は、やけどに注意してください。また、高温や長時間の加熱は、パッケージの破損や変色の恐れがあるため、避けてください。
- ▲電子レンジでは、温めないでください。
- ▲肌に異常が生じていないかよく注意して使用してください。
- ▲傷やはれもの、湿疹など、異常のある部位には使用しないでください。
- ▲粘膜部位には使用しないでください。
- ▲目に入らないよう注意して使用してください。

滅菌QCクイックカップ®



- 幅広い用途に使用できる滅菌済ディスポーサブル万能ツボです。
- Sカップ(約125mL)とJカップ(約250mL)の2つのサイズから選べます。
- 万能ツボの再生業務(洗浄、滅菌など)の省力化が図れます。
- 使用後にキャップとカップを分離して、カップは重ねて廃棄することができるため、ゴミの減量が図れます。
- キャップの素材にはPP(ポリプロピレン)を、カップの素材には無公害性・安全衛生性・耐薬品性に優れるA-PET(非結晶ポリエチレンテレフタレート)を使用しているため、廃棄後に焼却してもダイオキシンなどの有毒ガスの発生がなく、完全に燃焼させれば炭酸ガスと水になります。

滅菌QCクイックカップ®S

E.B.

品番	種類	規格・内容量	梱入数	JANコード
55647	—	容量125mL 10個入	8箱	4971032556475

■専用のQCクイックスタンド・QCクイックスタンドホルダーを使用してください。(下記参照)

滅菌QCクイックカップ®J

E.B.

品番	種類	規格・内容量	梱入数	JANコード
55635	—	容量250mL 10個入	8箱	4971032556352

■専用のクイックスタンドを使用してください。(下記参照)

QCクイックスタンド



- QC・ネオシリーズ用スタンドとしてカップの安定を保つのに適しています。
- 滑り止めストッパー付きで、側面のフックを連結して使用できます。
- 素材のPP(ポリプロピレン)は廃棄後に焼却してもダイオキシンなどの有害物質の発生はありません。

品番	種類	規格・内容量	梱入数	JANコード
55675	—	5個入	20袋	4971032556758

QCクイックスタンドホルダー



- QC・ネオシリーズ用ホルダーとして、“QCクイックスタンド(上記参照)”に装着して使用します。
- Sカップに装着すると、Jカップと同じ高さで使用することができます。
- 簡易スタンドとして単体でも使用できます。
- シリコンゴム製で滑りにくくなっています。

■使用例



品番	種類	規格・内容量	梱入数	JANコード
55643	—	5個入	20袋	4971032556437



オオサキ ディスポ膿盆



- 多目的に使用できるディスポーザブルタイプのプラスチック製膿盆です。
- 計量できる便利な目盛り付きです。
- プラスチック製のため、MRI室での使用が可能です。
- 高圧蒸気滅菌が可能です(滅菌条件などにより変形する恐れがあります)。
- 素材のPP(ポリプロピレン)は廃棄後に焼却してもダイオキシンなどの有害物質の発生はありません。

品番	種類	規格・内容量	梱入数	JANコード
55687	S	21cm×3cm×13cm 10g 容量 500mL 300個入	—	4971032556871
55671	L	32.5cm×5cm×21cm 60g 容量1500mL 100個入	—	4971032556710



オオサキ ガーゼカウントトレー／滅菌オオサキ ガーゼカウントトレー



- ガーゼが1枚しか入らない特殊ポケット構造により、カウントミスを低減するガーゼカウントトレーです。
- ポケットにガーゼを投入すると、内部が横に膨らみ、しっかりと収まるため、ガーゼが逆戻りしにくくなっています。
- 特殊ポケット構造により、血液が4方向に逃げるため、投入時の圧力による血液飛散を抑え、医療従事者への感染リスクを低減します。
- ミシン目から切って半分に分割できるため、ガーゼの使用枚数に合わせて無駄なく使用できて経済的です。
- 出血量の測定時に計算しやすいよう、1トレー(20ポケット)が約20gとなっています。半分に分割した1/2トレー(10ポケット)は約10gになります。
- 底面が平らで接地面積が広いので、ガーゼ投入時にトレーが安定し、積み上げても倒れにくくなっています。



■ガーゼ投入後、内部が横に膨らむ構造

断面図

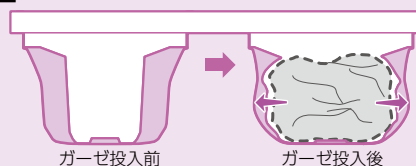

■血液などが飛散しにくいポケット構造

側面図



天面図



矢印は血液の流れを表しています。

■測定しやすいトレー重量

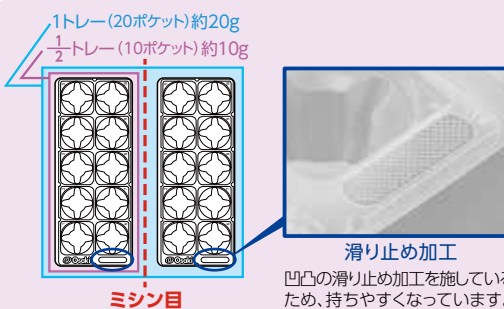

オオサキ ガーゼカウントトレー

品番	種類	規格・内容量	梱入数	JANコード
57135	20	100枚入(50枚×2袋)	4箱	4971032571355

■素材:ポリプロピレン

- ▲手術用ガーゼ30cm×30cm1ply以外は使用しないでください。
- ▲高圧蒸気滅菌不可。

滅菌オオサキ ガーゼカウントトレー

E.O.G.

品番	種類	規格・内容量	梱入数	JANコード
57140	10	1枚入	50袋	4971032571409

■素材:ポリプロピレン

- ▲手術用ガーゼ30cm×30cm1ply以外は使用しないでください。

オオサキ PPEホルダー ソフト



タテ向き設置(2509S・1910S)



掃除がしやすい排出口



プレート・手すりアタッチメント 設置例

- 安全性と機能性に優れたPPE(個人防護具)専用ホルダーです。
- プラスチックシートを使用しているため、経済性に優れています。
- コンパクト包装により、輸送コストと保管スペースを抑えられます。
- “1910S”“2509S”は、使用場所や使用方法に応じてタテ向きとヨコ向きの設置を選べます(2610T・2413Tは、ヨコ向き設置のみ対応)。
- ホルダー側面の穴にアイウエアを掛けることができます。
- 掃除がしやすい構造で、ほこりなどがたまりにくいよう、底面に排出口を設けています。
- 軽量で柔らかい素材を使用しており、角がないデザインのため、万一人や物が衝突しても安全です。
- 設置場所に応じて、別売の“マグネット”や“壁付ネジ”、“壁付ボルト・ナットプレート”などを使用することで、簡単に取り付けることができます。

■サイズバリエーション(内寸法)



オオサキ PPEホルダー ソフト

品番	種類	規格・内容量	梱入数	JANコード
74607	1910Sクリア	21cm×12cm×11cm 1個入	40袋	4971032746074
74608	1910Sクリア	21cm×12cm×11cm 10個入	6袋	4971032746081
74609	2509Sクリア	28cm×15cm×11cm 1個入	40袋	4971032746098
74610	2509Sクリア	28cm×15cm×11cm 10個入	6袋	4971032746104
74611	2610Tクリア	28cm×14cm×12cm 1個入	40袋	4971032746111
74612	2610Tクリア	28cm×14cm×12cm 10個入	6袋	4971032746128
74620	2413Tクリア	27cm×18cm×16cm 1個入	40袋	4971032746203
74621	2413Tクリア	27cm×18cm×16cm 10個入	6袋	4971032746210

■素材:ポリプロピレン

オオサキ ホルダー用 マグネット

品番	種類	規格・内容量	梱入数	JANコード
57059	標準磁力タイプ	4.4cm×3cm×1cm ボルト2個付 2個入	2個×100袋	4971032750594
74613	強磁力タイプ	3.5cm×0.9cm ボルト2個付 2個入	30袋×2箱	4971032746135

▲磁力が強力なため、マグネット同士をくっつけないでください。また、マグネット単体を壁などにくっつけないでください。離せなくなる恐れがあります。

オオサキ ホルダー用 壁付ネジ

品番	種類	規格・内容量	梱入数	JANコード
74614	—	アンカー4個付 4本入	50袋×6包	4971032746142

オオサキ ホルダー用 壁付ボルト・ナットプレート

品番	種類	規格・内容量	梱入数	JANコード
57058	—	ネジ穴4mm ボルト穴5mm 4組入	250袋	4971032570587

■壁付ネジとセットで使用してください。

オオサキ ホルダー用 フック

品番	種類	規格・内容量	梱入数	JANコード
74615	—	2.8cm×3cm×0.4cm 2個入	50袋×6包	4971032746159

■フンステップクロスPRO(P81参照)、アルウエッティ除菌クロス(P83参照)にも使用できます。

オオサキ ホルダー用 プレート

品番	種類	規格・内容量	梱入数	JANコード
74616	3個用	27.6cm×39.6cm×1.3cm ボルト・ナット3セット付 1枚入	15袋	4971032746166
74617	5個用	27.6cm×70.4cm×1.3cm ボルト・ナット5セット付 1枚入	15袋	4971032746173

オオサキ ホルダー用 手すりアタッチメント

品番	種類	規格・内容量	梱入数	JANコード
74618	—	27.6cm×19cm×4cm 1個入	30袋	4971032746180

プロフェッショナルマスク

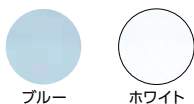

- 肌触りの良い医療用マスクです。
- ゴム紐がマスク外面から出ているため、頬の隙間ができにくくなっています。
- ゴム紐は、長時間の着用でも耳が痛くなりにくい平ゴムです。
- フィット性の高いノーズフィッターを使用しているため、眼鏡やゴーグルが曇りにくくなっています。

■JIS T9001 適合審査合格品

日本産業規格 JIS T 9001						
医療用マスク クラス I 規格適合番号 M12109046						
適合番号発行元: JHPA						
試験項目	PFE	BFE	VFE	可燃性	血液バリア	安全衛生
規格値	≥95%	≥95%	≥95%	(区分1)	10.6kPa	・通気性
適合判定	○	○	○	○	○	○

プロフェッショナルマスクI

品番	種類	規格・内容量	梱入数	JANコード
51408	ゴム紐 フリーブルー	17.5cm×9.5cm 50枚入	40箱	4971032514086
51409	ゴム紐 フリーホワイト	17.5cm×9.5cm 50枚入	40箱	4971032514093
51411	ゴム紐 小さめホワイト	14.5cm×9cm 50枚入	40箱	4971032514116

■素材:[本体]ポリプロピレン [ノーズフィッター]鉄、ポリエチレン [耳紐]ポリエステル、ポリウレタン
 ※ラテックスフリー (天然ゴムラテックス由来のたんぱく質を含みません)

▲MRI検査時は使用しないでください。ノーズフィッターが鉄素材のため、磁力でマスクが引き寄せられる恐れがあります。

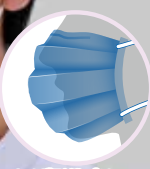

- オメガ形状プリーツの医療用マスクです。
- オメガ形状プリーツが大きく広がり、鼻や口を圧迫することなく、呼吸しやすくなっています。また、広がったプリーツが口まわりまでしっかり覆います。
- ゴム紐は、耳が痛くなりやすい楕円型ゴムです。
- フィット性の高いノーズフィッターを使用しているため、眼鏡やゴーグルが曇りにくくなっています。

■JIS T9001 適合審査合格品

日本産業規格 JIS T 9001						
医療用マスク クラス I 規格適合番号 M12109043						
適合番号発行元: JHPA						
試験項目	PFE	BFE	VFE	可燃性	血液バリア	安全衛生
規格値	≥95%	≥95%	≥95%	(区分1)	10.6kPa	・通気性
適合判定	○	○	○	○	○	○

プロフェッショナルマスクI オメガ

品番	種類	規格・内容量	梱入数	JANコード
51420	ゴム紐 フリーホワイト	17cm×9cm 50枚入	40箱	4971032514208
51419	ゴム紐 小さめピンク	15cm×9cm 50枚入	40箱	4971032514192
51423	ゴム紐 フリーネイビー	17cm×9cm 50枚入	40箱	4971032514239

■素材:[本体]ポリプロピレン [ノーズフィッター]鉄、ポリエチレン [耳紐]ポリエステル、ポリウレタン
 ※ラテックスフリー (天然ゴムラテックス由来のたんぱく質を含みません)

▲MRI検査時は使用しないでください。ノーズフィッターが鉄素材のため、磁力でマスクが引き寄せられる恐れがあります。



ブルー

ホワイト

- バリア性に優れたフィルタを使用しており、病棟や外来、検査室など、幅広く使用できます。
- ゴム紐がマスク外面から出ているため、頬に隙間ができにくくなっています。
- フィット性の高いノーズフィッターを使用しているため、眼鏡やゴーグルが曇りにくくなっています。
- 肌側に柔らかい不織布を使用しているため、ソフトな肌触りです。
- ゴム紐は、長時間の着用でも耳が痛くなりにくい平ゴムです。

■JIS T9001 適合審査合格品

日本産業規格 JIS T 9001						
医療用マスククラスII 規格適合番号 M22306007						
適合番号発行元: JHPiA						
試験項目	PFE	BFE	VFE	可燃性	血液バリア	安全衛生
規格値	≥98%	≥98%	≥98%	(区分1)	16.0 kPa	・通気性
適合判定	○	○	○	○	○	○

51428・51429 ゴム紐 フリー

日本産業規格 JIS T 9001						
医療用マスククラスII 規格適合番号 M22202005						
適合番号発行元: JHPiA						
試験項目	PFE	BFE	VFE	可燃性	血液バリア	安全衛生
規格値	≥98%	≥98%	≥98%	(区分1)	16.0 kPa	・通気性
適合判定	○	○	○	○	○	○

51425 ゴム紐 小さめ

プロフェッショナルマスクII

品番	種類	規格・内容量	梱入数	JANコード
51428	ゴム紐 フリー ホワイト	17.5cm×9.5cm 50枚入	40箱	4971032514246
51429	ゴム紐 フリー ブルー	17.5cm×9.5cm 50枚入	40箱	4971032514260
51425	ゴム紐 小さめ ホワイト	14.5cm×9cm 50枚入	40箱	4971032514253

■素材: [本体、フィルタ]ポリプロピレン [ノーズフィッター]鉄、ポリエチレン [耳紐]ポリエステル、ポリウレタン
*ラテックスフリー (天然ゴムラテックス由来のたんぱく質を含みません)

▲MRI検査時は使用しないでください。ノーズフィッターが鉄素材のため、磁力でマスクが引き寄せられる恐れがあります。



ブルー

- シールド付き医療用マスクです。
- 両面防曇加工済シールドとノーズ部分のインナーシート付加により、曇りにくくなっています。
- シールドに折り目を入れ、顔の両側面の飛沫防御効果を高めています。

■試験データ

試験項目	実測値*	ASTM-F2100-11 規格値 レベル2
バクテリア飛まつ捕集効率(BFE)	≥98.5%	≥98%
通気抵抗(圧力損失)	<1.5mmHg/cm ²	<5.0mmHg/cm ²
微小粒子捕集効率(PFE)	≥99%	≥98%
人工血液バリア性	120mmHg	120mmHg
可燃性	CLASS1	CLASS1

<試験実施日>
NELSON LABORATORIES, INC.
●バクテリア飛まつ捕集効率、通気抵抗: 2015年10月20日 ●人工血液バリア性: 2015年10月29日
一般財団法人 カケンテストセンター
●可燃性: 2019年4月5日 ●微小粒子捕集効率: 2019年4月8日
*プロフェッショナルマスクII シールド付の実測値であり、保証値ではありません。

プロフェッショナルマスクII シールド付

品番	種類	規格・内容量	梱入数	JANコード
51417	ゴム紐 フリー ブルー	マスク 17.5cm×9cm シールド24.5cm×12.6cm 25枚入	24箱	4971032514178

■素材: [本体]ポリプロピレン [シールド]ポリエステル [ノーズフィッター]鉄 [耳紐]ポリエステル、ポリウレタン
*ラテックスフリー (天然ゴムラテックス由来のたんぱく質を含みません)

▲MRI検査時は使用しないでください。ノーズフィッターが鉄素材のため、磁力でマスクが引き寄せられる恐れがあります。



- バリア性が高く手術室での使用に適した、紐タイプの医療用マスクです。
- 手術室や救急科などの血液飛散が考えられる場面に適しています。
- 通気性の高い高性能フィルタを使用しているため、呼吸しやすくなっています。

■JIS T9001 適合審査合格品

日本産業規格 JIS T 9001						
医療用マスク クラス III 規格適合番号 M32109051						
適合番号発行元: JHPiA						
試験項目	PFE	BFE	VFE	可燃性	血液バリア	安全衛生
規格値	≥98%	≥98%	≥98%	(区分1)	21.3 kPa	・通気性
適合判定	○	○	○	○	○	○

プロフェッショナルマスクⅢ

品番	種類	規格・内容量	梱入数	JANコード
57155	紐 フリーブルー	17cm×9cm 50枚入	40箱	4971032571553

■素材:[本体・紐]ポリプロピレン [ノーズフィッター]鉄、ポリエチレン

▲MRI検査時は使用しないでください。ノーズフィッターが鉄素材のため、磁力でマスクが引き寄せられる恐れがあります。



ブルー



■着脱方法

プロフェッショナルマスクI / プロフェッショナルマスクI オメガ / プロフェッショナルマスクII

着け方



ノーズフィッターを上にして、ゴム紐が外側になるように装着します(ピンクブルーは、色面が外側です。プロフェッショナルマスクI、IIはヒダが下向きです)。

耳にゴム紐を掛け、ノーズフィッターを鼻の形に合わせます。

ノーズフィッターを押さえたまプリーツを広げます。

外し方



マスク外面を触らないようにゴム紐を持って取り外します。

プロフェッショナルマスクII シールド付

着け方



マスクを内側に軽く折り曲げ、インナーシートを立たせます。

シールドの左右の折り目を内側に曲げ、耳にゴム紐を掛けます。インナーシートが鼻に被っていることを確認します。

ノーズフィッターを鼻の形に合わせます。ノーズフィッターを押さえ、マスクを広げます。

外し方



マスク外面及びシールド外面を触らないようゴム紐を持って取り外します。

プロフェッショナルマスクIII

着け方



ノーズフィッターを上にして、青色の面を外側にします。

上の紐を後頭部で結び、ノーズフィッターを鼻の形に合わせます。

ノーズフィッターを押さえたまプリーツを広げます。

下の紐を首の後ろで結びます。

外し方



着ける際の注意
交差結び
頬とマスクの間に隙間ができやすくなるため、上下の紐は交差しないように結んでください。

下の紐をほどいてから上の紐をほどきます。

SF 不織布マスク こども用

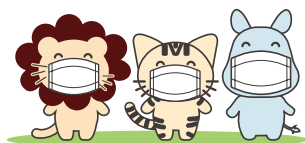

- オメガ形状プリーツの小児用不織布マスクです。
- 小児でも安全に着用できるノーズフィッターなしの設計です。
- 小児向けのかわいらしいパッケージで、受付や診察室の雰囲気や和らげます。
- マスクを着けた笑顔の動物のパッケージイラストで、マスク着用への抵抗感を減らします。
- 小児でも読めるように、着用方法の説明には“ふりがな”をふっています。

■JIS T9001 適合審査合格品

日本産業規格 JIS T 9001						
医療用マスク クラス I 規格適合番号 M12109044						
適合番号発行元: JHPiA						
試験項目	PFE	BFE	VFE	可燃性	血液バリア	安全衛生
規格値	≥95%	≥95%	≥95%	(区分1)	10.6 kPa	・通気性
適合判定	○	○	○	○	○	○

品番	種類	規格・内容量	梱入数	JANコード
51418	-	12cm×7.5cm 50枚入	40箱	4971032514185

■素材:[本体]ポリプロピレン [耳紐]ポリエステル、ポリウレタン
※ラテックスフリー(天然ゴムラテックス由来のたんぱく質を含みません)

ICグラス®



ICグラスI



ICグラスII



ICグラスIII



ICグラスFS

- 目への血液や体液曝露による飛沫感染を防ぐ、アイウェアシリーズです。
- フレーム先端に穴が開いているため、フックなどに掛けて保管できます（IとIIは直径4mmまで、IIIは直径5mmまでのフックに対応しています）。
- リユースが可能です（破損や、アルコール消毒により劣化した場合は、取り替えてください）。

- 眼鏡の上から着用できます。
- 軽量設計のため、長時間使用しても疲れにくくなっています。
- 豊富なカラーバリエーションで、部署や用途に合わせて適した色が選べます。



先端部分

ICグラスI

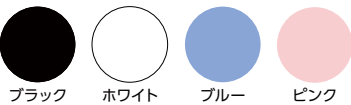

ブラック ホワイト ブルー ピンク



先端部分

ICグラスII

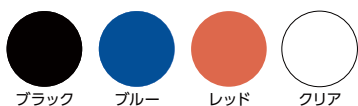

ブラック ブルー レッド クリア

ICグラス®I

品番	種類	規格・内容量	梱入数	JANコード
57005	処置・検査用 ブラック	10本入	24箱	4971032570051
57006	処置・検査用 ホワイト	10本入	24箱	4971032570068
57007	処置・検査用 ブルー	10本入	24箱	4971032570075
57009	処置・検査用 ピンク	10本入	24箱	4971032570099

■素材:ポリプロピレン

▲ICグラスIにはレンズが付属していません。別売のレンズが必要になります。(P56参照)

- 眼鏡の上から着用できます（眼鏡と併用する場合は、ノーズパッドを外して使用してください）。
- 軽量弾力素材を使用しているため、長時間使用しても疲れにくくなっています。
- 特殊設計とフレーム先に付いた滑り止めゴムで、ズレにくくなっています。
- ノーズパッド付きのため、安定感がありズレにくくなっています。
- 光を反射しにくい素材を使用しているため、光の反射による視界の妨げがありません。
- 眼鏡のフレームと同じように折り畳めるため、収納性に優れています。

ICグラス®II

品番	種類	規格・内容量	梱入数	JANコード
57015	手術・検査用 ブラック	1本入	12個×12箱	4971032570150
57016	手術・検査用 ブルー	1本入	12個×12箱	4971032570167
57017	手術・検査用 レッド	1本入	12個×12箱	4971032570174
57018	手術・検査用 クリア	1本入	12個×12箱	4971032570181

■素材:ポリアミド樹脂、合成ゴム

▲ICグラスIIにはレンズが付属していません。別売のレンズが必要になります。(P56参照)



ICグラスⅢ

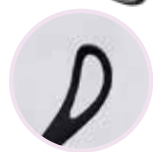

先端部分



ブラック

- 顔なじみが良く、患者に違和感を与えない眼鏡タイプです。
- 軽量弾力素材を使用しているため、長時間使用しても疲れにくくなっています。
- 外来診療から処置まで、幅広い用途に使用できます。
- 光を反射しにくい素材を使用しているため、光の反射による視界の妨げがありません。
- レンズ交換が簡単にできる設計です。

ICグラス®Ⅲ

品番	種類	規格・内容量	梱入数	JANコード
57025	眼鏡タイプ ブラック	レンズ2枚付 1本入	6個×24箱	4971032570259

■素材:[本体]ポリアミド樹脂 [レンズ]ポリエステル



汎用タイプ(I・II用)



光学タイプ(I・II用)



光学タイプ(Ⅲ専用)

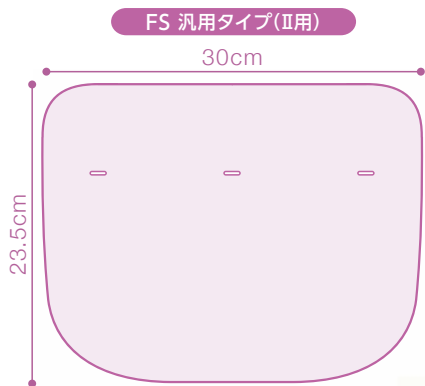

FS 汎用タイプ(II用)

- ディスプレイタイプのレンズです。
- 両面防曇加工済みのため、マスクをつけていても曇りにくく、スムーズに作業ができます (FS汎用タイプを除く)。
- レンズ交換が簡単にできるよう、I・II専用は3点留め、Ⅲ専用は1点留めです。
- 光学タイプは反射防止加工済みのため、反射による光の映り込みがなく、細かな作業にもストレスなく使用できます。
- 光学タイプは透過率が高いため、長時間使用しても目が疲れにくくなっています。
- FS汎用タイプは、顔全体を覆うサイズのため、広範囲に防御できます。

ICグラス®レンズ

品番	種類	規格・内容量	梱入数	JANコード
57035	汎用タイプ I・II用	7cm×23.2cm 50枚入	10個×6箱	4971032570358
57036	光学タイプ I・II用	7cm×23.2cm 50枚入	10個×6箱	4971032570365
57037	光学タイプ Ⅲ専用	3.3cm×13.6cm 50枚入	10個×6箱	4971032570372
57041	FS 汎用タイプ II用	23.5cm×30cm 30枚入	12箱	4971032570419

■素材:(57035-57036-57037) ポリエステル
(57041) ポリプロピレン



オオサキ プラスチックエプロン



- 湿性生体物質(血液・体液)から医療従事者を守る、防水性のプラスチックエプロンです。
- PE(ポリエチレン)製で水分を通さず、バリア性・耐薬品性に優れています。
- エプロンの端を持つと、簡単に広げられ、肌にまとわりつかず、簡単に着用できます。

- 湿性生体物質(血液・体液)の処置などで使用できる、経済的な袖なしエプロンです。
- 首まわりと肩の露出を極力抑えた設計のため、医療従事者を湿性生体物質からしっかりと防御します。
- 使用用途や部署で使い分けが可能な3色のカラーバリエーションです。
※製造ロットにより色が多少異なる場合があります。

■使用方法

着衣方法	脱衣方法
 <p>1 首部を開いて首にかけ、腰紐を広げます。</p>	 <p>2 腰紐を後ろで結び、裾を完全に開きます。</p>
 <p>1 首紐を後ろで切り、胸部分を前に垂らします。</p>	 <p>2 裾の左右から内側へ手を入れ、汚染部に触れないように内側に畳みます。腰紐を切り、左右から内側へ折り畳んでください。</p>





オオサキ プラスチックエプロン 袖なし

品番	種類	規格・内容量	梱入数	JANコード
57085	ホワイト	身丈120cm 胸囲72cm 60枚入	16箱	4971032570853
57086	ブルー	身丈120cm 胸囲72cm 60枚入	16箱	4971032570860
57087	ピンク	身丈120cm 胸囲72cm 60枚入	16箱	4971032570877

■素材: ポリエチレン

- 腕までしっかり防御するため、接触感染予防時、中央材料室での洗浄業務に適した、袖付きエプロンです。
- サイズは『ふつう』『大きめ』の2種類、袖口の形状は『ゴム袖口』『フィンガーフック』の2規格から選べます。

■使用方法

着衣方法	脱衣方法
 <p>1 首部を開いて首にかけ、エプロンの表面に触れないように袖を通します。</p>	 <p>2 腰紐を後ろで結び、裾を完全に開きます。</p>
 <p>1 首紐を後ろで切り、腰紐をほどくか腰紐の付け根を切ります。</p>	 <p>2 汚染部に触れないよう、片腕ずつ引き抜きます。汚染部が内側になるように折り畳み、廃棄します。</p>

オオサキ プラスチックエプロン 袖付

品番	種類	規格・内容量	梱入数	JANコード
57088	ゴム袖口 ふつう	身丈115cm 胸囲 98cm 袖丈86cm 10枚入	16箱	4971032570884
57089	ゴム袖口 大きめ	身丈125cm 胸囲100cm 袖丈90cm 10枚入	16箱	4971032570891
57090	フィンガーフック ふつう ブルー	身丈115cm 胸囲 98cm 袖丈86cm 10枚入	16箱	4971032570907
57102	フィンガーフック ふつう ホワイト	身丈115cm 胸囲 98cm 袖丈86cm 10枚入	16箱	4971032571027
57103	フィンガーフック ふつう ピンク	身丈115cm 胸囲 98cm 袖丈86cm 10枚入	16箱	4971032571034
57091	フィンガーフック 大きめ	身丈125cm 胸囲100cm 袖丈95cm 10枚入	16箱	4971032570914

■素材: [ゴム袖] [本体]ポリエチレン [袖口]天然ゴムラテックス(肌に直接触れる部分には不使用)
[フィンガーフック] ポリエチレン

▲ゴム袖は、素材に天然ゴムラテックスを使用しているため、アレルギーの方は使用しないでください。



ゴム袖口

フィンガーフック

オオサキ アイソレーションガウン / 滅菌オオサキ アイソレーションガウン



- AAMI (米国医療機器振興協会) の定める液体防護性能レベル2の規格を満たした、SMS3層構造のディスポーザブルアイソレーションガウンです。
- 一般処置と比べて侵襲性が高く、着用時間が長めの処置に適しています。
- 接合部が超音波接着で隙間なく接着できるため、感染からしっかり守ります。
- 首元がワンタッチテープのため、着脱が簡単です。
- 袖口形状は、長時間着用でも手首を締め付けず快適に着用できる「ニット袖口」です。

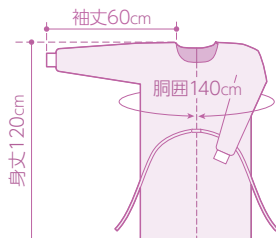

■ 複層構造のSMS不織布とは

バクテリアバリア性に優れた、極細繊維のメルトブロー高密度不織布を、低発塵で撥水性に優れた長繊維スパンボンド不織布で挟み、複層構造にしています。

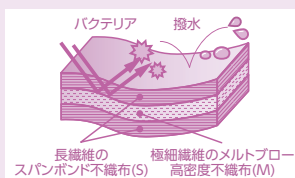

オオサキ アイソレーションガウン SMS II

品番	種類	規格・内容量	梱入数	JANコード
51042	N フリーブルー	身丈120cm 胸囲140cm 袖丈60cm ニット袖口10枚入	10袋	4971032510422
51043	N フリーイエロー	身丈120cm 胸囲140cm 袖丈60cm ニット袖口10枚入	10袋	4971032510439

■ 素材: [本体]ポリプロピレン [袖口]コットン、ポリエステル
*ラテックスフリー (天然ゴムラテックス由来のたんばく質を含みません)

滅菌オオサキ アイソレーションガウン SMS II

E.O.G.

品番	種類	規格・内容量	梱入数	JANコード
51060	N フリーブルー	身丈120cm 胸囲140cm 袖丈60cm ニット袖口1枚入 (50袋)	—	4971032510606
51061	N フリーイエロー	身丈120cm 胸囲140cm 袖丈60cm ニット袖口1枚入 (50袋)	—	4971032510613

■ 素材: [本体]ポリプロピレン [袖口]コットン、ポリエステル
*ラテックスフリー (天然ゴムラテックス由来のたんばく質を含みません)



ニット袖口

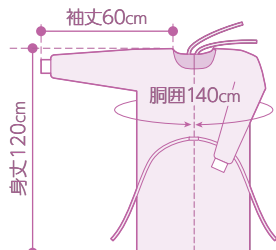

ゴム袖口

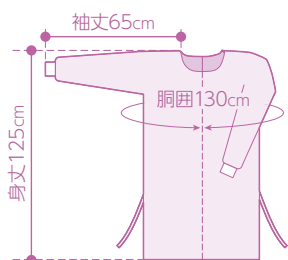
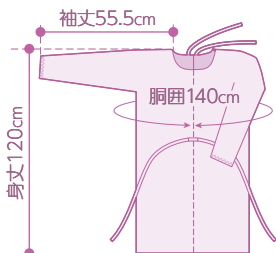

- 経済性に優れたPP(ポリプロピレン)不織布を使用したアイソレーションガウンです。
- 簡易予防着やお見舞い用などの用途に適しています。
- 使用用途や部署に合わせて、ブルーとイエロー、グリーンの3色から選べます。
- 長時間着用でも手首を締め付けず快適な「ニット袖口」と、経済性に優れた「ゴム袖口」の2種類の袖口から選べます。

オオサキ アイソレーションガウン

品番	種類	規格・内容量	梱入数	JANコード
51045	N フリーブルー	身丈120cm 胸囲140cm 袖丈60cm ニット袖口 10枚入	10袋	4971032510453
51055	N フリーイエロー	身丈120cm 胸囲140cm 袖丈60cm ニット袖口 10枚入	10袋	4971032510552
51056	N フリーグリーン	身丈120cm 胸囲140cm 袖丈60cm ニット袖口 10枚入	10袋	4971032510569
51057	G フリーブルー	身丈120cm 胸囲140cm 袖丈55.5cm ゴム袖口 10枚入	10袋	4971032510576
51058	G フリーイエロー	身丈120cm 胸囲140cm 袖丈55.5cm ゴム袖口 10枚入	10袋	4971032510583
51059	G フリーグリーン	身丈120cm 胸囲140cm 袖丈55.5cm ゴム袖口 10枚入	10袋	4971032510590

■素材:[本体]ポリプロピレン [ニット袖口]ポリエステル [ゴム袖口]合成ゴム
*ラテックスフリー(天然ゴムラテックス由来のたんぱく質を含みません)

滅菌オオサキ アイソレーションガウン

E.O.G.

品番	種類	規格・内容量	梱入数	JANコード
51062	N フリーブルー	身丈120cm 胸囲140cm 袖丈60cm ニット袖口 1枚入(50袋)	—	4971032510620
51063	N フリーイエロー	身丈120cm 胸囲140cm 袖丈60cm ニット袖口 1枚入(50袋)	—	4971032510637
51064	N フリーグリーン	身丈120cm 胸囲140cm 袖丈60cm ニット袖口 1枚入(50袋)	—	4971032510644
51065	G フリーブルー	身丈120cm 胸囲140cm 袖丈55.5cm ゴム袖口 1枚入(50袋)	—	4971032510651
51066	G フリーイエロー	身丈120cm 胸囲140cm 袖丈55.5cm ゴム袖口 1枚入(50袋)	—	4971032510668
51067	G フリーグリーン	身丈120cm 胸囲140cm 袖丈55.5cm ゴム袖口 1枚入(50袋)	—	4971032510675

■素材:[本体]ポリプロピレン [ニット袖口]ポリエステル [ゴム袖口]合成ゴム
*ラテックスフリー(天然ゴムラテックス由来のたんぱく質を含みません)

- 前面と腕にPE(ポリエチレン)ラミネート加工を施したアイソレーションガウンです。
- バリア性・撥水性が高く、感染対策用や化学療法薬剤(抗がん剤)調製時などさまざまな場面で使用できます(耐浸透テスト済み)。
- ガウンテクニックができる折り方で置まれているため、腕を袖に通すだけで簡単に着用できます。また、滅菌品は清潔に着用することができます。
- 袖口形状は、長時間着用でも手首を締め付けず快適に着用できる「ニット袖口」です。
- 首元がワンタッチテープのため、着脱が簡単です。

■試験データ*

被試験 化学療法薬剤(抗がん剤)	濃度	結果
シクロホスファミド	20.0mg/mL	240分 浸透せず
塩酸ドキソルビシン(アドリアマイシン)	2.0mg/mL	
エトポシド	20.0mg/mL	
フルオロウラシル	50.0mg/mL	
パクリタキセル(タキソール)	6.0mg/mL	
シスプラチン	1.0mg/mL	
ダカルバジン	10.0mg/mL	

<試験実施日>
AKRON RUBBER DEVELOPMENT LABORATORY, INC. 2016年11月14日
*ASTM D6978-05]に基づいて試験を行っています。

オオサキ アイソレーションガウン PE

品番	種類	規格・内容量	梱入数	JANコード
51026	フリー ブルー	身丈125cm 胸囲130cm 袖丈65cm ニット袖口 前面・腕部PEラミネート加工 10枚入	10袋	4971032510262

■素材:[本体]ポリプロピレン, ポリエチレンラミネート [袖口]ポリエステル
*ラテックスフリー(天然ゴムラテックス由来のたんぱく質を含みません)

滅菌オオサキ アイソレーションガウン PE

E.O.G.

品番	種類	規格・内容量	梱入数	JANコード
51028	フリー ブルー	身丈125cm 胸囲130cm 袖丈65cm ニット袖口 前面・腕部PEラミネート加工 1枚入(100袋)	—	4971032510286

■素材:[本体]ポリプロピレン, ポリエチレンラミネート [袖口]ポリエステル
*ラテックスフリー(天然ゴムラテックス由来のたんぱく質を含みません)

滅菌オオサキ サージカルガウン



マスク付

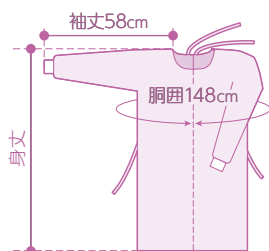

- ^{ほっすい}細菌バリア性・撥水性・リントフリー性に優れる、SMS不織布を使用した、滅菌済手術用ガウンです。
- 軽くてソフトな肌触りで、長時間の手術にも適しています。
- M・L・LLの3種類のサイズとマスク有無の2規格から選べます。
- マスク付きは、ガウンとマスクが一体化しているため、首元に隙間ができず、バリア性に優れています。
- AAMI(米国医療機器振興協会)の定める液体防護性能レベル3に適合しています。

E.O.G.

品番	種類	規格・内容量	梱入数	JANコード
50500	M	身丈119cm 胸囲148cm 袖丈58cm ニット袖口1枚入	50袋	4971032505008
50501	L	身丈122cm 胸囲148cm 袖丈58cm ニット袖口1枚入	50袋	4971032505015
50502	LL	身丈129cm 胸囲148cm 袖丈58cm ニット袖口1枚入	50袋	4971032505022
50504	M マスク付	身丈119cm 胸囲148cm 袖丈58cm ニット袖口1枚入	50袋	4971032505046
50505	L マスク付	身丈122cm 胸囲148cm 袖丈58cm ニット袖口1枚入	50袋	4971032505053
50506	LL マスク付	身丈129cm 胸囲148cm 袖丈58cm ニット袖口1枚入	50袋	4971032505060

■素材:[本体]ポリプロピレン [袖口]ポリエステル
*ラテックスフリー(天然ゴムラテックス由来のたんぱく質を含みません)

オオサキ サージカルキャップ



No.1

No.2

No.3

- ソフトで通気性に優れたサージカルキャップです。
- No.1・No.2は吸湿性・通気性の高い素材を使用し、長時間の手術でも快適に着用できます。
- No.3は通気性の高い素材を使用した、ソフトなキャップです。ICU・手術室・器具の洗浄時・患者用など、毛髪の脱落を防ぎたいさまざまな場面に使用できます。
- No.3(25枚入)は“オオサキPPEホルダー ソフト 2610T クリア(P51参照)”に入れて使用できます。

品番	種類	規格・内容量	梱入数	JANコード
51600	No.1 ブルー	紐タイプ 100枚入	5個×2箱	4971032516004
51601	No.2 ブルー	後ろゴムタイプ 100枚入	5個×2箱	4971032516011
51602	No.3 ブルー	100枚入	5個×2箱	4971032516028
51613	No.3 ブルー	25枚入	20箱	4971032516134
51612	No.3 ピンク	25枚入	20箱	4971032516127

■素材:(No.1)レーヨン・ポリプロピレン
(No.2) [本体]レーヨン・ポリプロピレン [ゴム]ラテックス
(前に直接触れる部分には不使用)
(No.3) [本体]ポリプロピレン [ゴム]合成ゴム
*ラテックスフリー(天然ゴムラテックス由来のたんぱく質を含みません)

▲No.2は素材に天然ゴムラテックスを使用しているため、アレルギーの方は使用しないでください。

滅菌オオサキ アームカバー



- 撥水性・通気性に優れ、柔らかな不織布を使用したアームカバーです。
- ガウンの腕部分の損傷・汚染時に着用することで、ガウンを取り替えることなく手術を継続できます。

E.O.G.

品番	種類	規格・内容量	梱入数	JANコード
56101	フリー	ニット袖口 1枚入	50袋	4971032561011

■素材:[本体]ポリプロピレン [袖口]ポリエステル65%、合成ゴム35%
*ラテックスフリー (天然ゴムラテックス由来のたんぱく質を含みません)

オオサキ シューズカバー



- 撥水性・通気性に優れたシューズカバーです。
- 手術室やICUなどでの処置時に、血液などから汚染されるのを防ぎます。
- クリーンルームなどで足部分から出る塵芥を防ぐのに適しています。
- 靴底に滑り止め加工を施しています。

品番	種類	規格・内容量	梱入数	JANコード
51700	S	足首まで 50足入	3箱	4971032517001
51701	L	膝下まで 25足入	3箱	4971032517018

■素材:(S) [本体]ポリプロピレン [履き口]天然ゴムラテックス(肌に直接触れる部分には不使用)
(L) [本体]ポリプロピレン [履き口]合成ゴム
*ラテックスフリー (天然ゴムラテックス由来のたんぱく質を含みません)

▲Sは、素材に天然ゴムラテックスを使用しているため、アレルギーの方は使用しないでください。

MSBプリコーションセットCV



- マキシマルバリアプリコーションに必要な部材を詰め合わせた、MSBプリコーションセットです。
- CDCガイドラインカテゴリー-IBで強く勧告されている「CVC穿刺時に使用する用品(キャップ・マスク・滅菌ガウン・全身用の滅菌ドレープ)」をワンセットにしました。
- ガウンテクニックが可能で、清潔に装着できます。病室で行う場合も、手術室と同様に清潔野を確保することができます。
- CV用シートは半透明のため、患者の顔の位置が把握でき、カテーテルやガイドワイヤーを挿入する方向の目安になります。シートは十分な清潔野が確保でき、限られたスペースでも清潔に展開することができます。
- CV用シートは、穴から裾までの長さが十分にあり、カテーテルやガイドワイヤーを清潔に挿入することができます。

■CV用シートの形状

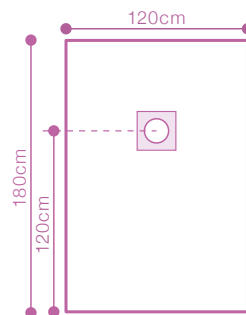

一般医療機器 単回使用汎用サージカルドレープ:35531000 E.O.G.

品番	種類	規格・内容量	梱入数	JANコード	
55004	1218AT9-M	サージカルマスク、モブキャップ、サージカルガウンM、CV用シート1218AT9	1組入(10袋)	—	4971032550046
55005	1218AT9-L	サージカルマスク、モブキャップ、サージカルガウンL、CV用シート1218AT9	1組入(10袋)	—	4971032550053
55006	1218AT9-LL	サージカルマスク、モブキャップ、サージカルガウンLL、CV用シート1218AT9	1組入(10袋)	—	4971032550060

■販売名:オオサキMSBプリコーションセット ■届出番号:23B2X10001000055

滅菌オオサキ ドレープF

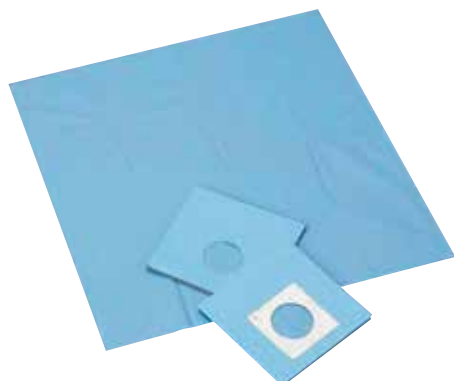

- AAMI(米国医療機器振興協会)の定める液体防護性レベル4の規格を満たした、吸水防水タイプの滅菌済ドレープです。
- 綿布に比べて発塵が少なく、血液・生理食塩水などの浸透がないため、手術時の使用に適しています。
- 長時間の手術にも耐えることができる、十分な強度があります。

滅菌オオサキ ドレープF 一般医療機器 単回使用汎用サージカルドレープ:35531000 E.O.G.

品番	種類	規格・内容量	梱入数	JANコード
50868	606	60cm× 60cm 1枚入(50袋)	4箱	4971032508689
50870	909	90cm× 90cm 1枚入(50袋)	2箱	4971032508702
50871	912	90cm× 120cm 1枚入(50袋)	2箱	4971032508719
50872	918	90cm× 180cm 1枚入(25袋)	2箱	4971032508726
50873	1212	120cm×120cm 1枚入(50袋)	2箱	4971032508733
50875	1215	120cm×150cm 1枚入(25袋)	2箱	4971032508757
50876	1218	120cm×180cm 1枚入(25袋)	2箱	4971032508764
50877	1220	120cm×200cm 1枚入(25袋)	2箱	4971032508771
50879	1515	150cm×150cm 1枚入(25袋)	2箱	4971032508795
50880	1518	150cm×180cm 1枚入(20袋)	2箱	4971032508801
50881	1520	150cm×200cm 1枚入(20袋)	2箱	4971032508818
50886	606A63	60cm×60cm 穴直径6.3cm 1枚入(50袋)	4箱	4971032508863
50888	606A12	60cm×60cm 穴直径12cm 1枚入(50袋)	4箱	4971032508887
50896	909A12	90cm×90cm 穴直径12cm 1枚入(50袋)	2箱	4971032508962

■販売名:滅菌オオサキドレープF ■届出番号:23B2X10001000058
 ■素材:[表面材]レーヨン、ポリエステル [防水材]ポリエチレン
 ■生産の都合上、納期をいただくことがあります。

- テープ付きの滅菌済ドレープFです。

滅菌オオサキ ドレープFT 一般医療機器 単回使用汎用サージカルドレープ:35531000 E.O.G.

品番	種類	規格・内容量	梱入数	JANコード
50891	606AT63	60cm×60cm 穴直径6.3cm テープ付 1枚入(50袋)	4箱	4971032508917
50892	909AT9	90cm×90cm 穴直径9cm テープ付 1枚入(50袋)	2箱	4971032508924
50894	1220DAT5-8	120cm×200cm 穴(楕円)5cm×8cm テープ付 1枚入(25袋)	2箱	4971032508948
50895	1520DAT5-8	150cm×200cm 穴(楕円)5cm×8cm テープ付 1枚入(20袋)	2箱	4971032508955

■販売名:滅菌オオサキドレープFT ■届出番号:23B2X10001000059
 ■素材:[表面材]レーヨン、ポリエステル [防水材]ポリエチレン
 ■生産の都合上、納期をいただくことがあります。

滅菌オオサキ ドレープR

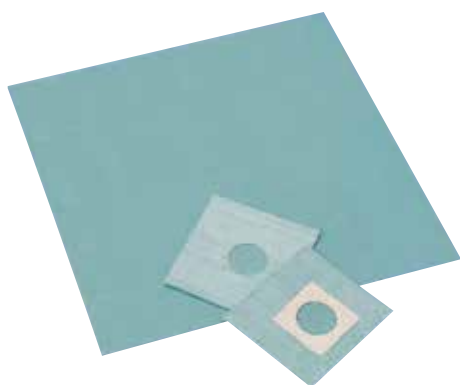

- 撥水タイプの滅菌済ドレープです。
- 綿布に比べて発塵が少なく、手術時の使用に適しています。
- 長時間の手術にも耐えることができる、十分な強度があります。

滅菌オオサキ ドレープR 一般医療機器 単回使用汎用サージカルドレープ:35531000 E.O.G.

品番	種類	規格・内容量	梱入数	JANコード
50837	606	60cm× 60cm 1枚入(50袋)	4箱	4971032508375
50838	909	90cm× 90cm 1枚入(50袋)	2箱	4971032508382
50839	912	90cm×120cm 1枚入(50袋)	2箱	4971032508399
50840	1212	120cm×120cm 1枚入(50袋)	2箱	4971032508405
50841	1215	120cm×150cm 1枚入(25袋)	2箱	4971032508412
50842	1220	120cm×200cm 1枚入(25袋)	2箱	4971032508429
50843	1515	150cm×150cm 1枚入(25袋)	2箱	4971032508436
50844	1520	150cm×200cm 1枚入(20袋)	2箱	4971032508443
50845	606A63	60cm×60cm 穴直径6.3cm 1枚入(50袋)	4箱	4971032508450
50846	606A12	60cm×60cm 穴直径12cm 1枚入(50袋)	4箱	4971032508467
50847	909A12	90cm×90cm 穴直径12cm 1枚入(50袋)	2箱	4971032508474

■販売名:滅菌オオサキドレープR ■届出番号:23B2X10001000043
 ■素材:ノビルブ、ポリエステル
 ■生産の都合上、納期をいただくことがあります。

- テープ付きの滅菌済ドレープRです。

滅菌オオサキ ドレープRT 一般医療機器 単回使用汎用サージカルドレープ:35531000 E.O.G.

品番	種類	規格・内容量	梱入数	JANコード
50850	606AT63	60cm×60cm 穴直径6.3cm テープ付 1枚入(50袋)	4箱	4971032508504
50851	1220AT58	120cm×200cm 穴(楕円)5cm×8cm テープ付 1枚入(25袋)	2箱	4971032508511

■販売名:滅菌オオサキドレープRT ■届出番号:23B2X10001000046
 ■素材:ノビルブ、ポリエステル
 ■生産の都合上、納期をいただくことがあります。

オオサキ 患者衣



- 両肩にワンタッチテープが付いているため、点滴中や処置時に腕を動かすことなく簡単に着脱できる、ディスプレイブルタイプの患者衣です。
- 通気性が良く、透けにくい素材を使用しています。
- 金属やプラスチックを使用していないため、着用したままレントゲン撮影が可能です。
- 男女兼用で、検診時や点滴中、処置時などさまざまな場面で使用できます。
- 洗濯などの業務の省力化が図れます。

品番	種類	規格・内容量	梱入数	JANコード
51100	フリー	肩ワンタッチテープ付 身丈131cm 1枚入	50袋×2箱	4971032511009

■素材:ポリプロピレン

オオサキ 検診衣

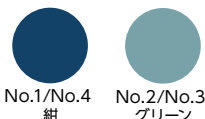

- 通気性が良く、快適なディスプレイブルタイプの検診衣です。
- 透けにくい素材を使用しています。
- 金属やプラスチックを使用していないため、着用したままレントゲン撮影が可能です。
- 男女兼用で、検診時や人間ドックなどさまざまな場面で使用できます。
- 洗濯などの業務の省力化が図れます。

品番	種類	規格・内容量	梱入数	JANコード
51201	No.1	前開きタイプ(ワンタッチテープ) 紺 身丈96cm 1枚入	50袋×2箱	4971032512013
51202	No.2	かぶりタイプ サイドスリット グリーン 身丈108cm 1枚入	50袋×2箱	4971032512020
51204	No.3	かぶりタイプ ショート丈 グリーン 身丈70cm 1枚入	50袋×2箱	4971032512044
51205	No.4	かぶりタイプ バックスリット 紺 身丈108cm 1枚入	50袋×2箱	4971032512051

■素材:ポリプロピレン

オオサキ 検査用パンツ



- 下部内視鏡検査・注腸検査用ディスプレイブル穴あきパンツです。
- 開口部を重ねているため、検査時以外は肌が見えにくくなっています。
- 濃い紺色の厚めの生地を使用しているため、肌が透けにくく、羞恥心を和らげます。

品番	種類	規格(適応サイズ)・内容量	梱入数	JANコード
51305	フリー	総丈50cm 股下18cm ウエスト42~130cm 1枚入	50袋×4箱	4971032513058
51306	ロング	総丈62cm 股下30cm ウエスト42~130cm 1枚入	50袋×4箱	4971032513065
51307	スーパーロング	総丈71cm 股下41cm ウエスト42~130cm 1枚入	50袋×4箱	4971032513072
51309	ウルトラスーパーロング	総丈102cm 股下67cm ウエスト42~130cm 1枚入	35袋×4箱	4971032513096

■素材:[本体]ポリプロピレン [ゴム]天然ゴムラテックス(肌に直接触れる部分には使用していません)

▲素材に天然ゴムラテックスを使用しているため、アレルギーの方は使用しないでください。



ジェルファイン



中粘度



高粘度

■使用例

粘度	用途・使用部位
中粘度	腹部など広範囲の検査に
高粘度	心臓、頸部などの、曲面・垂直面の検査に

- 高い超音波伝導性で鮮明な画像が得られる、殺菌処理済の超音波検査用ジェルです。
- ウォーマーで加温(40℃)しても、常温時と粘度変化が少なく、検査が行いやすくなっています。
- 乾熱による殺菌処理を行い、成分には界面活性剤・着色料・香料を使用していません。そのため、経膈超音波検査時やデリケートな肌の方にも使用できます。
- 無着色のため、プローブや衣服に色が付くことはありません。
- 水溶性のため、拭き取り後にべたつきにくく快適です。
- 用途・使用部位に合わせて、粘度が選べます。

品番	種類	規格・内容量	梱入数	JANコード
54314	中粘度	250g入	24本	4971032543147
54354	中粘度	250g空ボトル1本付 2.5kg入(2個)	—	4971032543543
54325	高粘度	250g入	24本	4971032543253
54355	高粘度	250g空ボトル1本付 2.5kg入(2個)	—	4971032543550

■成分:精製水、ポリマー、保湿剤、pH調整剤、防腐剤

オオサキ プローブカバー



袋タイプ



個包装タイプ

- 感染を予防し、プローブ洗浄の手間を軽減する、装着しやすい経膈プローブ専用カバーです。
- ディスポーザブル製品のため、患者及び医療従事者の感染を予防し、清潔に使用できます。
- 使用後の処理が簡単に行えるため、プローブ洗浄時の手間を省けます。
- ゼリーが付いていないため、装着時にべたつかず、プローブへの着脱も簡単です。
- コンドームのような精液だまりがないため、ぴったりフィットして、より鮮明な画像が得られます。
- 袋タイプは、チャック付き袋入りのため、取り出してすぐに使用できます。
- 個包装タイプは、1個ずつ包装しているため、より清潔に保管・使用できます。



管理医療機器 人体開口部用超音波プローブカバー:70015000

品番	種類	規格・内容量	梱入数	JANコード
54251	袋タイプ	144個入(1袋)	6箱	4971032542515
54252	個包装タイプ	1個入(144包)	6箱	4971032542522

■販売名:プロカパー N ■認証番号:222AKBZX00088000 ■素材:天然ゴムラテックス

▲本品は1個につき1回限りの使用で、再使用はしないでください。

▲素材に天然ゴムラテックスを使用しているため、アレルギーの方は使用しないでください。

オオサキ 検診用ロールシート



グリーン(箱入)



グリーン(シュリンク)



ピンク(シュリンク)

- 吸水防水タイプの検診用ロールシートです。
- 内診時や簡単な処置・検査時に、防水シートとして使用できます。
- 37cm幅は、ほとんどの検診台に対応可能です。(240回分は巻径が大きいため、検診台には対応していません)
- 定長(30cm・60cm)でミシン目を入れているため、処置ごとに切り取って使用できます。
- グリーン・ピンク・ホワイトの3色展開で、部署や用途によって使い分けすることができます。
- ピンクは4サイズ展開で、用途に合わせて選ぶことができます。
- 箱入りは、箱に入れたまま“オオサキ 検診用ロールシートホルダー”に掛けられるため、衛生的に使用できます。

オオサキ 検診用ロールシート

品番	種類	規格・内容量	梱入数	JANコード
84111	1930 ピンク	19cm×30cm 170回分 1巻入	24個	4971032841113
84132	3430 ピンク	34.5cm×30cm 100回分 1巻入	16個	4971032841328
84129	3730 グリーン	37cm×30cm 120回分 1巻入	16個	4971032841298
84130	3730 ピンク	37cm×30cm 120回分 1巻入	16個	4971032841304
84128	3730 グリーン 箱入	37cm×30cm 120回分 1巻入	16箱	4971032841281
84127	3730 ホワイト	37cm×30cm 240回分 1巻入	9個	4971032841274
84112	3760 ホワイト 箱入	37cm×60cm 60回分 1巻入	12箱	4971032841120
84105	5030 ピンク	50cm×30cm 120回分 1巻入	12個	4971032841052

■素材:[吸収材]クレープ紙 [防水材]ポリエチレン

- 滑り止め加工を施した、吸水防水タイプの検診用ロールシートです。
- 37cm幅はグリーン・ピンクの2色展開で、部署・用途によって使い分けすることができます。

オオサキ 検診用ロールシート ノンスリップ

品番	種類	規格・内容量	梱入数	JANコード
84135	NS 3730 グリーン	37cm×30cm 120回分 1巻入	16個	4971032841359
84134	NS 3730 ピンク	37cm×30cm 120回分 1巻入	16個	4971032841342
84117	NS 5850 グリーン	58cm×50cm 72回分 1巻入	12個	4971032841175

■素材:[吸収材]クレープ紙 [防水材]ポリエチレン

オオサキ 検診用ロールシートホルダー



- 回診車に取り付けられる、検診用ロールシートホルダーです。
- 押し手やサイドのポールに掛けるだけで、場所をとらずに簡単に取り付けられます。
- ロールシートの中芯の穴にホルダーを引っ掛けるだけで、容易に交換ができます。

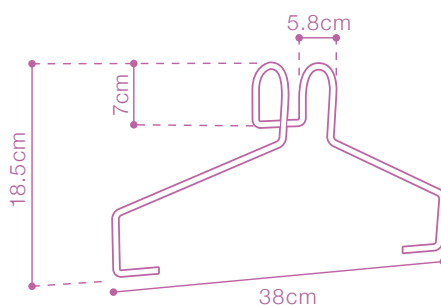

- 直径5cm以内のポールに掛けることができます。
- 34.5cm幅と37cm幅の検診用ロールシートに対応しています。

品番	種類	規格・内容量	梱入数	JANコード
57055	-	1本入	10袋	4971032570556

オオサキ 検診用シート



- 使いやすいサイズにカットした、吸水防水タイプの検診用シートです。
- 内診時や簡単な処置・検査時に、防水シートとして使用できます。

品番	種類	規格・内容量	梱入数	JANコード
84003	—	36.5cm×30cm 200枚入	12箱	4971032840031

■素材:[吸収材]クレープ紙 [防水材]ポリエチレン

マイティシートE / 滅菌マイティシートE



- 多目的に使用できる、吸水防水タイプの不織布製ラミネートシートです。
- モレを防止するため、PE(ポリエチレン)を2重ラミネートしています。
- 蛇腹折りになっているため、簡単に展開できます。
- 診察台・器械台・ベッドなどの湿性生体物質(血液・体液など)による汚染防止に適しています。
- 分娩時の腹部覆布や児受けとしても使用できます。

マイティシートE

品番	種類	規格・内容量	梱入数	JANコード
50158	—	60cm× 80cm 1枚入	10袋×20包	4971032501581
50159	—	80cm×180cm 1枚入	10袋×10包	4971032501598
50160	—	90cm×100cm 1枚入	10袋×10包	4971032501604
50161	—	100cm×120cm 1枚入	10袋×10包	4971032501611
50162	—	100cm×150cm 1枚入	10袋×10包	4971032501628
50163	—	100cm×180cm 1枚入	10袋×10包	4971032501635
50164	—	100cm×210cm 1枚入	10袋×10包	4971032501642
50165	—	60cm× 80cm 10枚入	20袋	4971032501659
50166	—	80cm×180cm 10枚入	10袋	4971032501666
50167	—	90cm×100cm 10枚入	10袋	4971032501673
50168	—	100cm×120cm 10枚入	10袋	4971032501680
50169	—	100cm×150cm 10枚入	10袋	4971032501697
50170	—	100cm×180cm 10枚入	10袋	4971032501703
50171	—	100cm×210cm 10枚入	10袋	4971032501710

■素材:[吸収材]レーヨン [防水材]ポリエチレン
 ■その他の規格は、お客様のご要望に応じて承ります。

滅菌マイティシートE

E.O.G.

品番	種類	規格・内容量	梱入数	JANコード
50187	—	50cm× 60cm 1枚入	50個×8袋	4971032501871
50172	—	60cm× 80cm 1枚入	200袋	4971032501727
50173	—	80cm×180cm 1枚入	100袋	4971032501734
50174	—	90cm×100cm 1枚入	100袋	4971032501741
50175	—	100cm×120cm 1枚入	100袋	4971032501758
50176	—	100cm×150cm 1枚入	100袋	4971032501765
50177	—	100cm×180cm 1枚入	100袋	4971032501772
50178	—	100cm×210cm 1枚入	100袋	4971032501789

■素材:[吸収材]レーヨン [防水材]ポリエチレン
 ■その他の規格は、お客様のご要望に応じて承ります。

オオサキ ディスポールシート



- 多目的に使用できる、吸水防水タイプの不織布製ラミネートシートです。
- モレを防止するため、PE(ポリエチレン)を2重ラミネートしています。
- 使用シーンに応じてカットすることで、自由にサイズを調節できるロールタイプです。
- 診察台・器械台・ベッドなどの湿生生物質(血液・体液など)による汚染防止に適しています。

品番	種類	規格・内容量	梱入数	JANコード
50084	—	100cm×100m巻 1本入	6包	4971032500843

■素材:[吸収材]レーヨン [防水材]ポリエチレン

ノンスリップシート / 滅菌ノンスリップシート



- 滑り止め加工を施した、吸水防水タイプの不織布製ラミネートシートです。
- 診察台や床などへの使用時に滑りにくく、患者がシートの上で動いてもズレにくいです。
- “ノンスリップシートE(P68参照)”よりも厚手なシートです。

ノンスリップシート

品番	種類	規格・内容量	梱入数	JANコード
50200	—	80cm×200cm 1枚入	10袋×10包	4971032502007
50204	—	80cm×200cm 裸 100枚入	—	4971032502045
55002	—	100cm×120cm 10枚入	10袋	4971032550022
50201	—	100cm×200cm 1枚入	10袋×10包	4971032502014
50202	—	100cm×50m巻 1本入	5包	4971032502021
50209	—	100cm×220cm 特折 5枚入	20袋	4971032502090

■素材:[吸収材]レーヨン [防水材]ポリエチレン

滅菌ノンスリップシート

E.O.G.

品番	種類	規格・内容量	梱入数	JANコード
55001	—	100cm×120cm 1枚入	25袋×4箱	4971032550015

■素材:[吸収材]レーヨン [防水材]ポリエチレン

ノンスリップシートE

カットタイプ



ロールタイプ



- 滑り止め加工を施した、吸水防水タイプの不織布製ラミネートシートです。
- 診察台や床などへの使用時に滑りにくく、患者がシートの上で動いてもズレにくいです。
- 使用用途に応じて使い分けが可能な、カットタイプとロールタイプがあります。

品番	種類	規格・内容量	梱入数	JANコード
50219	80210 ホワイト	80cm×210cm 10枚入	10袋	4971032502199
50216	ロール 8080m ホワイト	80cm× 80m 1巻入	2包	4971032502168
50217	ロール 80120 70回 ホワイト	80cm×120cm 70回分 1巻入	2包	4971032502175
50218	ロール 80210 40回 ホワイト	80cm×210cm 40回分 1巻入	2包	4971032502182

■素材:[吸収材]レーヨン [防水材]ポリエチレン

オオサキ ロールシートホルダー



- “ノンスリップシートE ロールタイプ”を汚れなどから守り、衛生的に使用・保管ができる専用ホルダーです。
- シートを直接床などに置かないため、衛生的です。
- ほこりなどが付着しにくい、帯電防止素材を使用しています。
- アルコールや第四級アンモニウム塩、次亜塩素酸ナトリウムで拭くことができ、清潔に使用できます。
- ホルダーからシートを引き出すだけで、短時間で簡単に敷くことができます。
- 蓋を閉めると芯棒がロックされる特殊構造のため、タテ・ヨコ向きのどちらでも使用可能です。
- 専用の“マグネット(別売)”を使用すると、壁などに設置でき、スペースを取りません。
- 専用の“ベルト(別売)”を使用すると、ベッドに設置することができます。

オオサキ ロールシートホルダー

品番	種類	規格・内容量	梱入数	JANコード
57056	80cm用	85cm×17cm×17cm 1個入	4箱	4971032570563
57057	80cm用 ベルト	ボルト・ナット2セット付 1組入	20袋	4971032570570

■素材:[本体]ポリプロピレン [ネジ]ステンレス鋼 [芯棒]ポリ塩化ビニル

オオサキ ホルダー用マグネット

品番	種類	規格・内容量	梱入数	JANコード
74613	強磁力 タイプ	3.5cm×0.9cm ボルト2個付 2個入	30袋×2箱	4971032746135

▲磁力が強力なため、マグネット同士をくっつけないでください。また、マグネット単体を壁などにくっつけないでください。離せなくなる恐れがあります。

オオサキ ホルダー用壁付ボルト・ナットプレート

品番	種類	規格・内容量	梱入数	JANコード
57058	—	ネジ穴4mm ボルト穴5mm 4組入	250袋	4971032570587

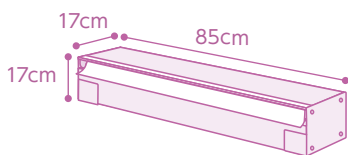

メディシート / 滅菌メディシート



カットタイプ



ロールタイプ



- 多目的に使用できる、強度と防水性に優れたディスポーザブルタイプの吸水防水シートです。
- 強度に優れた不織布にラミネート加工を施しているため、寝返りやシート交換時にも破れにくく、湿性生体物質(血液・体液など)による汚染防止に適しています。
- 防水面に色が付いているため、吸水面と防水面を見分けやすいです。

メディシート

品番	種類	規格・内容量	梱入数	JANコード
57210	5060ブルー	50cm×60cm 10枚入	60袋	4971032572019
57211	90100ブルー	90cm×100cm 10枚入	20袋	4971032572116
57212	100120ブルー	100cm×120cm 10枚入	16袋	4971032572123
57213	100150ブルー	100cm×150cm 10枚入	12袋	4971032572130
57214	100180ブルー	100cm×180cm 10枚入	10袋	4971032572147
57215	100210ブルー	100cm×210cm 10枚入	10袋	4971032572154
57216	ロール 100100mブルー	100cm×100m 1巻入	2個	4971032572161

■素材:[吸収材]ポリプロピレン [防水材]ポリエチレン

滅菌メディシート

E.O.G.

品番	種類	規格・内容量	梱入数	JANコード
57221	5060ブルー	50cm×60cm 1枚入(320袋)	—	4971032572215
57222	90100ブルー	90cm×100cm 1枚入(160袋)	—	4971032572222
57223	100120ブルー	100cm×120cm 1枚入(160袋)	—	4971032572239
57224	100150ブルー	100cm×150cm 1枚入(100袋)	—	4971032572246
57225	100180ブルー	100cm×180cm 1枚入(70袋)	—	4971032572253
57226	100210ブルー	100cm×210cm 1枚入(70袋)	—	4971032572260

■素材:[吸収材]ポリプロピレン [防水材]ポリエチレン

ストレッチャーカバー



- ストレッチャーマットの汚染を防止する、ディスポーザブルタイプの吸水防水カバーです。
- 展開しやすい畳み方とストレッチャーマットに被せるだけの形状のため、素早く簡単に装着できます。
- カバー両端にゴムが付いているため、ストレッチャーマットにフィットし、移乗時や体位変換時もズレにくいです。
- 強度に優れた不織布にラミネート加工を施しているため、移乗時や体位変換時にも破れにくく、湿性生体物質(血液・体液など)による汚染防止に適しています。



品番	種類	規格・内容量	梱入数	JANコード
57217	ブルー	80cm×210m 10枚入	10袋	4971032572178

■素材:[吸収材]ポリプロピレン [防水材]ポリエチレン [ゴム]合成ゴム
※ラテックスフリー(天然ゴムラテックス由来のたんぱく質を含みません)

メディマット / 滅菌メディマット



- 多目的に使用できる、吸水性に優れたディスポーザブルタイプのマットです。
- 高吸収ポリマーが素早くたっぷり吸収し、逆戻りを防ぐため、さらっとした表面状態を保ちます。



メディマット

品番	種類	規格・内容量	梱入数	JANコード
84206	S	32cm× 45cm 100枚入	6袋	4971032842066
84207	M	44cm× 60cm 50枚入	6袋	4971032842073
84208	L	60cm× 90cm 20枚入	4袋	4971032842080
84216	LL	90cm×200cm 20枚入	—	4971032842165
84223	SL	22cm× 63cm 30枚入	6袋	4971032842233

■素材:[表面材]ポリプロピレン、ポリエチレン [吸収体]吸水紙、高吸収ポリマー、綿状バルブ [防水材]ポリエチレン

滅菌メディマット

E.O.G.

品番	種類	規格・内容量	梱入数	JANコード
84209	S	32cm× 45cm 1枚入(50袋)	4箱	4971032842097
84210	M	44cm× 60cm 1枚入(25袋)	4箱	4971032842103
84211	L	60cm× 90cm 1枚入(25袋)	—	4971032842110
84219	LL	90cm×200cm 1枚入(20袋)	—	4971032842196
84224	SL	22cm× 63cm 1枚入(30袋)	4箱	4971032842240

■素材:[表面材]ポリプロピレン、ポリエチレン [吸収体]吸水紙、高吸収ポリマー、綿状バルブ [防水材]ポリエチレン

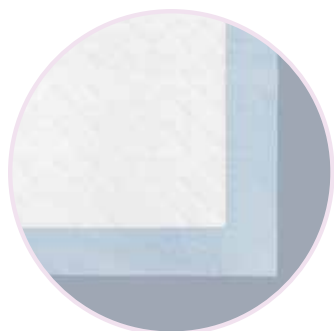



メディマットライト / 滅菌メディマットライト



- 多目的に使用できる、吸水性に優れたディスポーザブルタイプのマットです。
- 高吸収ポリマーが素早くたっぷり吸収し、逆戻りを防ぐため、さらっとした表面状態を保ちます。
- 使用用途に合わせてさまざまな規格があります。

断面図

表面材
ポリプロピレン、ポリエチレン

防水材
ポリエチレン

吸収体
吸水紙
高吸収ポリマー
綿状バルブ

サイズと吸収量

3345 33cm×45cm 吸収量 300mL	4560 45cm×60cm 吸収量 600mL	6090 60cm×90cm 吸収量 1100mL	90120 90cm×120cm 吸収量 2000mL	90150 90cm×150cm 吸収量 2500mL	90180 90cm×180cm 吸収量 3000mL	90200 90cm×200cm 吸収量 3300mL
---------------------------------------	---------------------------------------	--	--	--	--	--

メディマットライト

品番	種類	規格・内容量	梱入数	JANコード
84268	3345	33cm× 45cm 100枚入	6袋	4971032842684
84255	4560	45cm× 60cm 50枚入	6袋	4971032842554
84256	6090	60cm× 90cm 30枚入	4袋	4971032842561
84262	90120	90cm×120cm 10枚入	6袋	4971032842622
84263	90150	90cm×150cm 10枚入	6袋	4971032842639
84276	90180	90cm×180cm 10枚入	6袋	4971032842769
84277	90200	90cm×200cm 10枚入	4袋	4971032842776

■素材：[表面材]ポリプロピレン、ポリエチレン [吸収体]吸水紙、高吸収ポリマー、綿状バルブ [防水材]ポリエチレン

滅菌メディマットライト

E.O.G.

品番	種類	規格・内容量	梱入数	JANコード
84269	S3345-1	33cm× 45cm 1枚入(50袋)	4箱	4971032842691
84258	S4560-1	45cm× 60cm 1枚入(25袋)	4箱	4971032842585
84259	S6090-1	60cm× 90cm 1枚入(25袋)	—	4971032842592
84266	S90120-1	90cm×120cm 1枚入(10袋)	—	4971032842660

■素材：[表面材]ポリプロピレン、ポリエチレン [吸収体]吸水紙、高吸収ポリマー、綿状バルブ [防水材]ポリエチレン



オオサキ ソフトシーネ®



表面(パイル地) 裏面(ウレタンスポンジ)

■ソフトシーネ®(特定保健医療材料 056 副木)の機能区分表

機能区分	タイプ	種類	
(2)形状賦形型	①手指・足指用	副木-F10-b-1	指-S、指-M、指-L
	②上肢用	副木-F10-b-2	6S・5S・4S・3S・SS・S
	③下肢用	副木-F10-b-3	M・L・LL

- ソフトなウレタンスポンジで金属副子を被覆した副木です。
- 表面材に綿パイルを使用しているため、発汗やかぶれなどの不快感がありません。
- クッション性が高く、患部にやさしくフィットします。
- ウレタンスポンジと金属副子は分離することができ、分別廃棄が可能です。

一般医療機器 単回使用パッド入り副木:35357000

品番	種類	規格・内容量	梱入数	JANコード
60026	指-S	25mm× 90mm×10mm (手足・指用) 1本入	30袋×12箱	4971032600260
60025	指-M	25mm× 120mm×10mm (手足・指用) 1本入	30袋×12箱	4971032600253
60024	指-L	25mm× 170mm×10mm (手足・指用) 1本入	30袋×12箱	4971032600246
60023	6S	45mm× 150mm×20mm (上肢用) 1本入	6袋×12箱	4971032600239
60022	5S	45mm× 215mm×20mm (上肢用) 1本入	6袋×12箱	4971032600222
60021	4S	45mm× 320mm×20mm (上肢用) 1本入	6袋×12箱	4971032600215
60020	3S	60mm× 410mm×20mm (上肢用) 1本入	6袋×12箱	4971032600208
60019	SS	70mm× 510mm×20mm (上肢用) 1本入	6袋×12箱	4971032600192
60018	S	80mm× 630mm×20mm (上肢用) 1本入	6袋×12箱	4971032600185
60017	M	90mm× 720mm×20mm (下肢用) 1本入	6袋×6箱	4971032600178
60016	L	100mm× 830mm×25mm (下肢用) 1本入	6袋×6箱	4971032600161
60015	LL	120mm×1130mm×30mm (下肢用) 1本入	6袋×6箱	4971032600154

■販売名:オオサキ ソフトシーネ ■届出番号:23B2X10001000040 ■特定保険医療材料 056 副木

- ▲本品を装着したままで磁気共鳴診断装置(MRI装置)を使用しないでください(発熱し、やけどをする恐れがあるため)。
- ▲レントゲン撮影時は外してください。
- ▲表面(パイル地)を体に当てて、使用してください。

パンネット



- 吸湿性の高いコットンを使用した、肌触りの良いギプス下巻き用チューブホータイです。
- 素材にラテックスを使用していません。

品番	種類	規格・内容量	梱入数	JANコード	
60963	2号	5cm×23m (上肢・小児の足用)	1巻入	16箱	4971032609638
60964	3号	7.5cm×23m (上肢・下腿用)	1巻入	12箱	4971032609645
60965	4号	10cm×23m (下腿・小児頭部用)	1巻入	8箱	4971032609652
60966	5号	14cm×23m (大腿・頭部・体幹(小児)用)	1巻入	6箱	4971032609669
60967	8号	20cm×23m (体幹・ギブスベッドカバー用)	1巻入	4箱	4971032609676

■素材:綿100%
※ラテックスフリー(天然ゴムラテックス由来のたんぱく質を含みません)





くるくるパネット／滅菌くるくるパネット



- 使いやすい長さにカットし、簡単に装着できるように巻いたパネットです。
- 吸湿性の高い純綿糸を使用しています。
- 素材にラテックスを使用していません。

くるくるパネット

品番	種類	規格・内容量	梱入数	JANコード
60305	4号(腕用)	10cm× 85cm 20巻入	—	4971032603056
60306	5号(足用)	14cm×110cm 20巻入	—	4971032603063

■素材：綿100%
※ラテックスフリー(天然ゴムラテックス由来のたんぱく質を含みません)

滅菌くるくるパネット

E.O.G.

品番	種類	規格・内容量	梱入数	JANコード
60336	4号(腕用)	10cm× 85cm 1巻入(15袋)	5箱	4971032603360
60337	5号(足用)	14cm×110cm 1巻入(10袋)	5箱	4971032603377

■素材：綿100%
※ラテックスフリー(天然ゴムラテックス由来のたんぱく質を含みません)

フィットバンド



- 通気性・伸縮性に優れた胸部固定帯です。

品番	種類	規格・内容量	梱入数	JANコード
60802	S	胸囲60cm～ 75cm 1枚入	10袋×10包	4971032608020
60803	M	胸囲70cm～ 85cm 1枚入	10袋×10包	4971032608037
60804	L	胸囲80cm～ 95cm 1枚入	10袋×10包	4971032608044
60805	LL	胸囲90cm～115cm 1枚入	10袋×10包	4971032608051

■素材：ポリエステル、ポリウレタン、ナイロン、綿、合皮
※ラテックスフリー(天然ゴムラテックス由来のたんぱく質を含みません)

ウエストガードデラックス



- 吸湿性・通気性に優れた素材を使用した腰部固定帯です。
- 全体のフォルムを弓なりのカーブにしたため、腰部にフィットします。
- 2枚のプラスチックステーが、腰部に沿うようにしっかり支えます。
- 補助ベルトにより腹圧を上昇させ、腰部のストレスを軽減するとともに、フィット性が向上します。

品番	種類	規格・内容量	梱入数	JANコード
60600	S	胸囲65cm～ 75cm 1枚入	20箱	4971032606002
60601	M	胸囲75cm～ 85cm 1枚入	20箱	4971032606019
60602	L	胸囲85cm～ 95cm 1枚入	20箱	4971032606026
60603	LL	胸囲95cm～105cm 1枚入	20箱	4971032606033
60604	3L	胸囲105cm～115cm 1枚入	20箱	4971032606040

■素材:ポリエステル、ナイロン、綿、ポリウレタン、ポリアセタール、EVA、ポリプロピレン
 ※ラテックスフリー(天然ゴムラテックス由来のたんぱく質を含みません)

ウエストベルトメッシュ



- 通気性・伸縮性に優れたメッシュ素材を使用した腰部固定帯です。
- 2枚のアルミステーが、腰部に沿うようにしっかり支えます。
- 腰部の改善度合いに合わせてアルミステーが着脱できます。
- 補助ベルトにより腹圧を上昇させ、腰部のストレスを軽減するとともに、フィット性が向上します。

品番	種類	規格・内容量	梱入数	JANコード
60710	S	胸囲60cm～ 70cm 1枚入	30箱	4971032607108
60711	M	胸囲70cm～ 80cm 1枚入	30箱	4971032607115
60712	L	胸囲80cm～ 90cm 1枚入	30箱	4971032607122
60713	LL	胸囲90cm～100cm 1枚入	30箱	4971032607139
60714	3L	胸囲100cm～110cm 1枚入	30箱	4971032607146

■素材:ナイロン、ポリエステル、ポリウレタン、綿、アルミニウム、天然ゴムラテックス(肌に直接触れる部分には不使用)

▲素材に天然ゴムを使用しているため、アレルギーの方は使用しないでください。



クリーンテックス

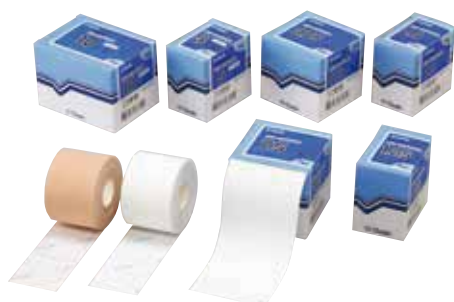

- コットンとポリウレタンを使用した伸縮性のある基布に、低刺激性のアクリル系粘着剤を塗布した、粘着性伸縮ホータイです。
- パッケージに入れたまま使用でき、包交車や処置台でスペースをとりません。
- 剥離紙に方眼の印刷があり、使用部位に合わせてカットする際の目安になります。
- 処置用ガーゼの被覆保護、関節の固定に適しています。
- スキンカラータイプは、顔などの外観上、気になる部位の使用に適しています。
- 素材にラテックスを使用していません。

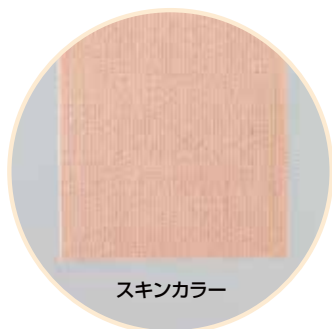

品番	種類	規格・内容量	梱入数	JANコード
40713	1.25cm	1.25cm×5m 4巻入	6箱×20包	4971032407135
40714	2.5cm	2.5cm×5m 2巻入	6箱×20包	4971032407142
40715	3.75cm	3.75cm×5m 2巻入	4箱×20包	4971032407159
40716	5cm	5cm×5m 1巻入	6箱×20包	4971032407166
40717	7.5cm	7.5cm×5m 1巻入	4箱×20包	4971032407173
40718	10cm	10cm×5m 1巻入	3箱×20包	4971032407180
40719	スキン 1.25cm	1.25cm×5m 4巻入	6箱×20包	4971032407197
40720	スキン 2.5cm	2.5cm×5m 2巻入	6箱×20包	4971032407203
40721	スキン 3.75cm	3.75cm×5m 2巻入	4箱×20包	4971032407210
40722	スキン 5cm	5cm×5m 1巻入	6箱×20包	4971032407227
40723	スキン 7.5cm	7.5cm×5m 1巻入	4箱×20包	4971032407234
40724	スキン 10cm	10cm×5m 1巻入	3箱×20包	4971032407241

■素材:綿、ポリウレタン、アクリル系粘着剤
 ※ラテックスフリー(天然ゴムラテックス由来のたんぱく質を含みません)

クリーンポア®



- しなやかな不織布を使用し、フィット性に優れた粘着ホータイです。
- パッケージに入れたまま使用でき、包交車や処置台でスペースをとりません。
- 剥離紙に方眼の印刷があり、使用部位に合わせてカットする際の目安になります。
- 低刺激性のアクリル系粘着剤をスリット状に塗布してあり、通気性に優れた長時間使用してもムレやカブレを感じることなく快適に使用できます。
- 処置用ガーゼの被覆保護、カテーテル・チューブの固定、湿布の固定に適しています。
- 素材にラテックスを使用していません。



品番	種類	規格・内容量	梱入数	JANコード
40808	2.5cm	2.5cm×10m 2巻入	6箱×20包	4971032408088
40809	3.75cm	3.75cm×10m 2巻入	4箱×20包	4971032408095
40810	5cm	5cm×10m 1巻入	6箱×20包	4971032408101
40811	7.5cm	7.5cm×10m 1巻入	4箱×20包	4971032408118
40812	10cm	10cm×10m 1巻入	3箱×20包	4971032408125

■素材:ポリエステル、アクリル系粘着剤
 ※ラテックスフリー(天然ゴムラテックス由来のたんぱく質を含みません)

オオサキ 伸縮ホータイ / 滅菌オオサキ 伸縮ホータイ



- ポリエステルとポリウレタンを混紡した伸縮ホータイです。
- メッシュ形状で、通気性に優れています。
- 薄手のため、巻いた部分の膨らみを抑えられます。
- 関節部位などの可動部にもフィットし、動きを妨げません。
- 個包装のため、物品管理に適しています。
- 素材に蛍光増白剤・ラテックスを使用していません。

オオサキ 伸縮ホータイ メッシュ

品番	種類	規格・内容量	梱入数	JANコード
42040	5cm	5cm×9m(伸長) 1巻入(10袋)	20箱	4971032420400
42041	7.5cm	7.5cm×9m(伸長) 1巻入(10袋)	20箱	4971032420417
42042	9cm	9cm×9m(伸長) 1巻入(10袋)	20箱	4971032420424
42043	18cm	18cm×9m(伸長) 1巻入(10袋)	6箱	4971032420431

■ 素材: ポリエステル、ポリウレタン
* ラテックスフリー(天然ゴムラテックス由来のたんぱく質を含みません)

滅菌オオサキ 伸縮ホータイ メッシュ

E.O.G.

品番	種類	規格・内容量	梱入数	JANコード
42044	5cm×9m	5cm×9m(伸長) 1巻入(10袋)	10箱	4971032420448
42045	7.5cm×9m	7.5cm×9m(伸長) 1巻入(10袋)	10箱	4971032420455
42046	9cm×9m	9cm×9m(伸長) 1巻入(10袋)	10箱	4971032420462

■ 素材: ポリエステル、ポリウレタン
* ラテックスフリー(天然ゴムラテックス由来のたんぱく質を含みません)

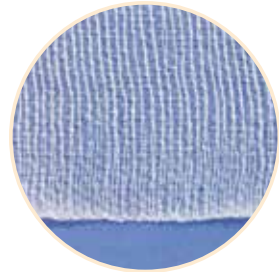

- 必要な機能性を保ちながら、経済性を追求した伸縮ホータイです。
- 薄手のため、巻いた部分の膨らみを抑えられます。
- 関節部位などの可動部にもフィットし、動きを妨げません。
- 個包装のため、物品管理に適しています。
- 素材に蛍光増白剤・ラテックスを使用していません。

オオサキ 伸縮ホータイ ライト

品番	種類	規格・内容量	梱入数	JANコード
42060	5cm	5cm×9m(伸長) 1巻入(10袋)	20箱	4971032420608
42061	7.5cm	7.5cm×9m(伸長) 1巻入(10袋)	20箱	4971032420615
42062	10cm	10cm×9m(伸長) 1巻入(10袋)	20箱	4971032420622

■ 素材: ポリエステル100%
* ラテックスフリー(天然ゴムラテックス由来のたんぱく質を含みません)

滅菌オオサキ 伸縮ホータイ ライト

E.O.G.

品番	種類	規格・内容量	梱入数	JANコード
42063	5cm×9m	5cm×9m(伸長) 1巻入(10袋)	10箱	4971032420639
42064	7.5cm×9m	7.5cm×9m(伸長) 1巻入(10袋)	10箱	4971032420646
42065	10cm×9m	10cm×9m(伸長) 1巻入(10袋)	10箱	4971032420653

■ 素材: ポリエステル100%
* ラテックスフリー(天然ゴムラテックス由来のたんぱく質を含みません)

ハータイ／滅菌ハータイ



- コットンとポリウレタンを混紡した伸縮ホータイです。
- 厚みがあり肌触りが良く、通気性に優れています。
- 関節部位などの可動部にもフィットし、動きを妨げません。
- 個包装のため、物品管理に適しています。
- 素材に蛍光増白剤・ラテックスを使用していません。

ハータイ

品番	種類	規格・内容量	梱入数	JANコード
41014	5cm	5cm×9m(伸長) 1巻入(10袋)	20箱	4971032410142
41015	7.5cm	7.5cm×9m(伸長) 1巻入(10袋)	20箱	4971032410159
41016	9cm	9cm×9m(伸長) 1巻入(10袋)	20箱	4971032410166

■素材：綿、ポリウレタン
※ラテックスフリー(天然ゴムラテックス由来のたんぱく質を含みません)

滅菌ハータイ

E.O.G.

品番	種類	規格・内容量	梱入数	JANコード
41017	5cm×9m	5cm×9m(伸長) 1巻入(10袋)	10箱	4971032410173
41018	7.5cm×9m	7.5cm×9m(伸長) 1巻入(10袋)	10箱	4971032410180
41019	9cm×9m	9cm×9m(伸長) 1巻入(10袋)	10箱	4971032410197

■素材：綿、ポリウレタン
※ラテックスフリー(天然ゴムラテックス由来のたんぱく質を含みません)

ウエルタイ／滅菌ウエルタイ

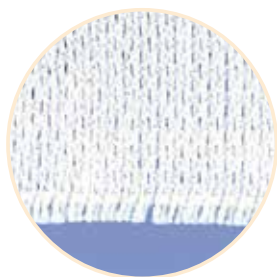

- コットン100%の強撚糸を使用した弾力ホータイです。
- 関節炎・捻挫・脱臼・骨折時の、関節や副木の固定などに適しています。
- 下肢静脈瘤やリンパ浮腫などへの圧迫療法や血栓予防にも使用できます。
- 個包装のため、物品管理に適しています。
- 素材に蛍光増白剤・ラテックスを使用していません。

ウエルタイ

品番	種類	規格・内容量	梱入数	JANコード
40500	2号	5cm×4.5m(伸長) 1巻入(6袋)	30箱	4971032405001
40501	3号	7.5cm×4.5m(伸長) 1巻入(6袋)	20箱	4971032405018
40502	4号	10cm×4.5m(伸長) 1巻入(6袋)	20箱	4971032405025
40503	7号	17.5cm×4.5m(伸長) 1巻入(6袋)	10箱	4971032405032

■素材：綿100%
※ラテックスフリー(天然ゴムラテックス由来のたんぱく質を含みません)

滅菌ウエルタイ

E.O.G.

品番	種類	規格・内容量	梱入数	JANコード
40505	2号	5cm×4.5m(伸長) 1巻入(10袋)	10箱	4971032405056
40506	3号	7.5cm×4.5m(伸長) 1巻入(10袋)	10箱	4971032405063
40507	4号	10cm×4.5m(伸長) 1巻入(10袋)	10箱	4971032405070
40508	7号	17.5cm×4.5m(伸長) 1巻入(10袋)	10箱	4971032405087

■素材：綿100%
※ラテックスフリー(天然ゴムラテックス由来のたんぱく質を含みません)

オオサキ 弾性ホータイ / 滅菌オオサキ 弾性ホータイ

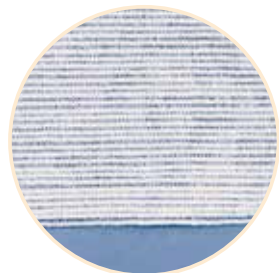

- ポリエステル・ポリウレタン・レーヨン^{リヨン}を混紡した弾性ホータイです。
- 関節炎・捻挫・脱臼・骨折時の、関節や副木の固定などに適しています。
- 下肢静脈瘤やリンパ浮腫などへの圧迫療法や血栓予防にも使用できます。
- 個包装のため、物品管理に適しています。
- 素材に蛍光増白剤・ラテックスを使用していません。

オオサキ 弾性ホータイ 4.5m

品番	種類	規格・内容量	梱入数	JANコード
42090	5cm	5cm×4.5m(伸長) 1巻入(10袋)	20箱	4971032420905
42091	7.5cm	7.5cm×4.5m(伸長) 1巻入(10袋)	20箱	4971032420912
42092	10cm	10cm×4.5m(伸長) 1巻入(10袋)	20箱	4971032420929
42093	15cm	15cm×4.5m(伸長) 1巻入(10袋)	10箱	4971032420936

■ 素材：ポリエステル、ポリウレタン、レーヨン
 ※ラテックスフリー(天然ゴムラテックス由来のたんぱく質を含みません)

- ロングタイプの弾性ホータイです。

オオサキ 弾性ホータイ 9m

品番	種類	規格・内容量	梱入数	JANコード
42094	5cm×4.5m	5cm×9m(伸長) 1巻入(10袋)	10箱	4971032420943
42095	7.5cm×4.5m	7.5cm×9m(伸長) 1巻入(10袋)	10箱	4971032420950
42096	10cm×4.5m	10cm×9m(伸長) 1巻入(10袋)	10箱	4971032420967
42097	15cm×4.5m	15cm×9m(伸長) 1巻入(10袋)	6箱	4971032420974

■ 素材：ポリエステル、ポリウレタン、レーヨン
 ※ラテックスフリー(天然ゴムラテックス由来のたんぱく質を含みません)

滅菌オオサキ 弾性ホータイ 4.5m

E.O.G.

品番	種類	規格・内容量	梱入数	JANコード
42098	5cm	5cm×4.5m(伸長) 1巻入(10袋)	10箱	4971032420981
42099	7.5cm	7.5cm×4.5m(伸長) 1巻入(10袋)	10箱	4971032420998
42100	10cm	10cm×4.5m(伸長) 1巻入(10袋)	10箱	4971032421001
42101	15cm	15cm×4.5m(伸長) 1巻入(10袋)	10箱	4971032421018

■ 素材：ポリエステル、ポリウレタン、レーヨン
 ※ラテックスフリー(天然ゴムラテックス由来のたんぱく質を含みません)

オオサキ 綿ホータイ / 滅菌オオサキ 綿ホータイ



- 良質なコットンを100%使用した綿ホータイです。
- 非伸縮タイプのため、固定などに適しています。
- 素材に蛍光増白剤を使用していません。

●両端がほつれないよう織り上げた耳付きホータイです。

オオサキ 綿ホータイ 耳付

品番	種類	規格・内容量	梱入数	JANコード
40063	3裂	9.3cm×9m 3巻入	10本×8箱	4971032400631
40064	4裂	7cm×9m 4巻入	10本×8箱	4971032400648
40065	5裂	5.6cm×9m 5巻入	10本×8箱	4971032400655
40066	6裂	4.6cm×9m 6巻入	10本×8箱	4971032400662
40067	8裂	3.5cm×9m 8巻入	10本×8箱	4971032400679

■素材:綿100%

滅菌オオサキ 綿ホータイ 耳付

E.O.G.

品番	種類	規格・内容量	梱入数	JANコード
40068	3裂	9.3cm×9m 1巻入(9袋)	—	4971032400686
40027	4裂	7cm×9m 1巻入(12袋)	—	4971032400273
40028	5裂	5.6cm×9m 1巻入(15袋)	—	4971032400280
40029	6裂	4.6cm×9m 1巻入(18袋)	—	4971032400297
40030	8裂	3.5cm×9m 1巻入(24袋)	—	4971032400303

■素材:綿100%

●両端の処理がされていない、経済的な裁断ホータイです。

オオサキ 綿ホータイ 裁断

品番	種類	規格・内容量	梱入数	JANコード
40057	2裂	14cm×9m 2巻入	10本×8箱	4971032400570
40058	3裂	9.3cm×9m 3巻入	10本×8箱	4971032400587
40059	4裂	7cm×9m 4巻入	10本×8箱	4971032400594
40060	5裂	5.6cm×9m 5巻入	10本×8箱	4971032400600
40061	6裂	4.6cm×9m 6巻入	10本×8箱	4971032400617
40062	8裂	3.5cm×9m 8巻入	10本×8箱	4971032400624

■素材:綿100%

クリーンネット



- チューブ状の伸縮性ネットホータイです。
- 伸縮性に優れているため患部にフィットし、処置用ガーゼや湿布などを素早く固定できます。
- 用途に合わせてカットすることができます。

品番	種類	規格・内容量	梱入数	JANコード	
40600	1号	0.8cm×25m (伸長) (指用)	1巻入	20箱	4971032406008
40601	2号	2cm×25m (伸長) (手・足・腕(小)用)	1巻入	20箱	4971032406015
40602	3号	2.5cm×25m (伸長) (腕・下腿・肩(小)用)	1巻入	20箱	4971032406022
40603	4号	3.5cm×25m (伸長) (肩・大腿・頭(小)用)	1巻入	20箱	4971032406039
40604	5号	5cm×25m (伸長) (頭・胸(小)・腹(小)用)	1巻入	10箱	4971032406046
40605	6号	7cm×25m (伸長) (胸・腹・腰用)	1巻入	10箱	4971032406053
40606	7号	7.5cm×25m (伸長) (胸・腹・頭用)	1巻入	10箱	4971032406060

■素材:ポリエステル、ラテックス(肌に直接触れる部分には不使用)

▲素材に天然ゴムラテックスを使用しているため、アレルギーの方は使用しないでください。

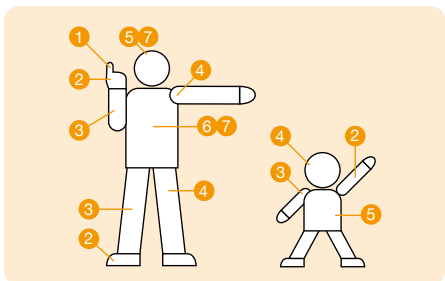



オオサキ ホットパック



C



L



C化粧箱なし

L化粧箱なし

- 患部にしっかりフィットする、保温性に優れた温熱用パックです。
- 保温性に優れたゲルを使用しており、温熱効果による治療に適しています。
- 適用部位全体を温めることができるよう、ゲルが均一になる形状です。
- 加温槽を使用することで、適温で使用できます。
- 全身に使用できますが、Cタイプは、頸部、肘、膝などの部位、Lタイプは、背中、腰などの部位に適しています。

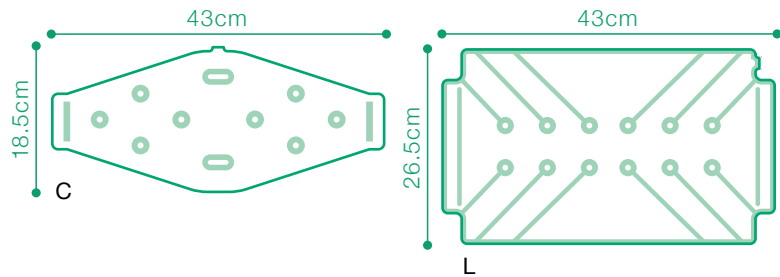

⚠ 使用期限及び耐用期限の注意

下記の【使用期限】までに使用を開始し、【耐用期限】以内は使用できます。使用開始日を、必ず製品本体に油性ペンで記入してください。

〈製造年月の読み方〉

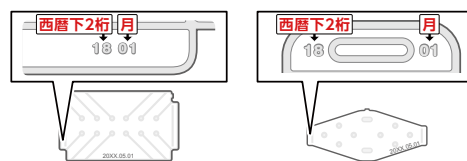

【使用期限】：製造年月の翌年同月まで

【耐用期限】：使用開始日から5ヵ月以内(例①、②どちらの場合も使用開始日から5ヵ月以内)

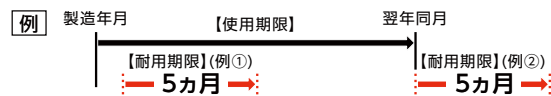

一般医療機器 温熱用パック:37240010

品番	種類	規格・内容量	梱入数	JANコード
61005	C	18.5cm×43cm 1個入	10箱	4971032610054
61006	C 化粧箱なし	18.5cm×43cm 10個入	—	4971032610061
61007	L	26.5cm×43cm 1個入	5箱	4971032610078
61008	L 化粧箱なし	26.5cm×43cm 5個入	—	4971032610085

■販売名:オオサキホットパック ■届出番号:23B2X10001000094
 ■素材:[本体]ポリ塩化ビニル [内容物]保温ゲル(水、水溶性ポリマー、防腐剤)



ワンステップクロス®



ピロータイプ(*オオサキホルダー用フックP51参照)

- 高いかき取り性能と、薬液が濃度低下しにくい環境除菌ワイパーです。
- マイクロファイバー(極細繊維)が、物理的に汚れなどを細かくかき取り保持するため、汚れの拡散を抑えます。
- 基布に、第四級アンモニウム塩などが吸着されにくいポリエステルとPP(ポリプロピレン)を使用しているため、薬液の濃度低下を最小限に抑えられます(下図1参照)。
- EPA登録の除菌成分“ベンザルコニウム塩化物0.2%”と“PHMB(ポリヘキサメチレンピグアナイド)0.1%”、洗浄効果の高い界面活性剤を使用しています。
- 基布に厚みがあり薬液含浸量が多いため、拭き取った場所に薬液が長く留まり、広範囲に十分な作用時間が得られます(下図2参照)。
- 薬液がノンアルコールのため、金属やプラスチックなどを拭いても素材が劣化しにくいです。

■ワンステップクロス



ピロータイプ 100枚入

440枚入

■ワンステップクロスPRO



ピロータイプ 100枚入

440枚入

ワイド 230枚入

■濃度低下確認試験(図1)

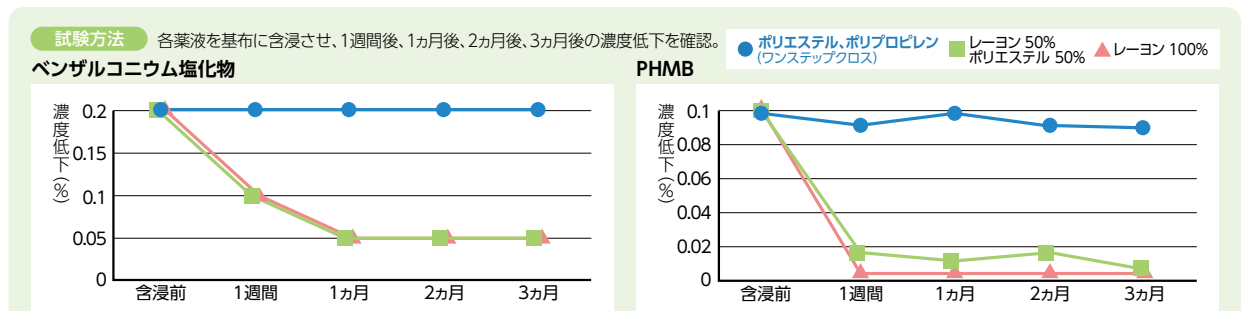

■汚れの除去率試験(図2)

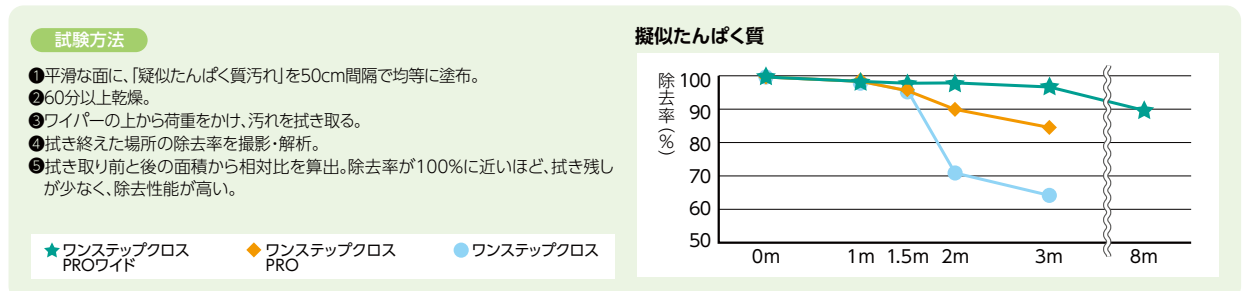

■耐素材性試験

試験方法 試験片を40℃の薬液に14日間浸漬し、重量計測、外観を評価。
(医療機器への使用は、各メーカー様にお問い合わせください)

金属		○:使用可
○	アルミニウム、ステンレス	△:水道水と同様
△	亜鉛、真鍮、鉄、銅、	×:使用不可
プラスチック樹脂		
○	アクリル、ABS樹脂、ポリアセタール、ポリエチレン、ポリエチレンテレフタレート、ポリ塩化ビニル、ポリカーボネート、ポリスチレン、ポリプロピレン	
ゴム樹脂		
○	ウレタンゴム、エチレンプロピレンジエンゴム、シリコンゴム、ニトリルゴム、ブチルゴム	
△	クロロプレンゴム、フッ素ゴム	
×	スチレンブタジエンゴム、天然ゴム	

品番	種類	規格・内容量	梱入数	JANコード
72176	ピロータイプ	14cm×20cm 100枚入	20袋	4971032721767
72177	本体	14cm×20cm 440枚入	4個	4971032721774
72178	替替用	14cm×20cm 440枚入	4袋	4971032721781
72179	PRO ピロータイプ	14cm×20cm 100枚入	20袋	4971032721798
72180	PRO 本体	14cm×20cm 440枚入	4個	4971032721804
72181	PRO 替替用	14cm×20cm 440枚入	4袋	4971032721811
72174	PRO ワイド	28cm×20cm 2ツ折 230枚入	4個	4971032721743
72175	PRO ワイド 替替用	28cm×20cm 2ツ折 230枚入	4袋	4971032721750

■成分:水、第四級アンモニウム塩、PHMB、界面活性剤、pH調整剤ほか

▲除菌とは、対象表面の菌を減少させることをいい、全ての菌を除去するわけではありません。

(試験は全て当社調べ)

アルウェッティ®除菌シート



- 不織布に、エタノール80%(76.9~81.4vol%)を含浸させた、対物専用の除菌ワイパーです。
- エタノールと水のみを使用しているため、拭き取り後は素早く揮発し、成分の残留がありません。
- 容器の取り出し口の特殊形状により、ワイパーを引き出す際に基布に圧がかからないため、薬液が絞られにくくなっています。
- 環境にやさしく経済的な詰め替え用もあります。
- 取り出し口のフタや詰め替え用のパッケージには開封日記入欄があるため、油性ペンなどで開封日を記入することができ、衛生的な管理が可能です。
- 100枚入りは、拭き取りに十分な手のひらサイズ(15cm×21cm)です。
- 300枚入りは、大きさのある不織布(15cm×30cm)を使用し、広範囲の除菌が求められる手術室や透析室などに適しています。

詰替用 開封日記入欄

開封日	
月	日



100枚入

ワイド 300枚入

アルウェッティ®除菌シート

品番	種類	規格・内容量	梱入数	JANコード
72143	—	15cm×21cm 100枚入	20本	4971032721439
72144	詰替用	15cm×21cm 100枚入	20袋	4971032721446
72145	詰替用 キャップ付	15cm×21cm 100枚入	20袋	4971032721453
72146	ワイド	15cm×30cm 300枚入	4個	4971032721460
72147	ワイド 詰替用	15cm×30cm 300枚入	6袋	4971032721477
72148	ワイド 詰替用 キャップ付	15cm×30cm 300枚入	6袋	4971032721484

■成分:エタノール、水

▲除菌とは、対象表面の菌を減少させることをいい、全ての菌を除去するわけではありません。

容器 開封日記入欄



ホワイトA

- アルウェッティ除菌シート 300枚入



グレーB

- ワンステップクロス 440枚入
- ワンステップクロスPRO 440枚入



イエローC

- ワンステップクロスPRO ワイド 230枚入
- アルウェッティ除菌クロス ワイド 320枚入
- アルウェッティ除菌クロス ワイドS 500枚入

- 詰め替えの際にキャップを新しくすることで清潔に使用できる、付け替え用キャップです。
- 特殊形状の取り出し口により、ワイパーを引き出す際に基布に圧がかからないため、薬液が絞られにくくなっています。

環境除菌ワイパー用 キャップ

品番	種類	規格・内容量	梱入数	JANコード
72153	ホワイトA	10個入	50袋	4971032721538
72154	グレーB	10個入	50袋	4971032721545
72155	イエローC	10個入	50袋	4971032721552



アルウェッティ®除菌クロス



ピロータイプ(*オオサキホルダー用フックP51参照)

- 厚手の不織布にエタノール80%(76.9~81.4vol%)を含浸させた、対物専用の除菌ワイパーです。
- エタノールと水のみを使用しているため、拭き取り後は素早く揮発し、成分の残留がありません。
- ピロータイプのフタや詰め替え用のパッケージには開封日記入欄があるため、油性ペンなどで開封日を記入することができ、衛生的な管理が可能です。
- パケツの本体に“開封日シール(別売 下記参照)”を貼って管理することも可能です。
- 100枚入りは、拭き取りに十分な手のひらサイズ(14cm×20cm)です。
- 320枚入りは、大きさのある不織布(28cm×20cm 2ツ折)を使用し、広範囲の除菌が求められる手術室や透析室などに適しています。
- 500枚入りは、頻繁に使用する部署に適しています(28cm×12.5cm 2ツ折)。



ピロータイプ 100枚入

100枚入

■開封日記入欄

開封日		
月		日

ピロータイプ 100枚入
詰替用 100・320・500枚入



ワイド 320枚入

ワイドS 500枚入

品番	種類	規格・内容量		梱入数	JANコード	
72160	ピロータイプ	14cm×	20cm	100枚入	20袋	4971032721606
72161	—	14cm×	20cm	100枚入	20本	4971032721613
72162	詰替用	14cm×	20cm	100枚入	20袋	4971032721620
72163	ワイド	28cm×	20cm 2ツ折	320枚入	4個	4971032721637
72164	ワイド詰替用	28cm×	20cm 2ツ折	320枚入	4袋	4971032721644
72165	ワイドS	28cm×12.5cm	2ツ折	500枚入	4個	4971032721651
72166	ワイドS詰替用	28cm×12.5cm	2ツ折	500枚入	4袋	4971032721668

▲除菌とは、対象表面の菌を減少させることをいい、全ての菌を除去するわけではありません。

■開封日シール(別売)



- 開封日を油性ペンなどで記入できるシールです。シールは剥がせるため、詰め替えの際に貼り替えられます。

オオサキ 開封日シール

品番	種類	規格・内容量	梱入数	JANコード
72140	—	直径4cm 20枚入	20袋	4971032721408

※「アルウェッティ除菌クロス」(上記参照)に使用できます。

マウスポンジ®



ブラ軸ふつう



ブラ軸小さめ

- 特殊形状スポンジで、隅々まできれいにする口腔ケア用スポンジです。
- 先端カーブで、狭い隙間でもスムーズに入ります。
- 開口状態や用途に合わせて、2種類のヘッドサイズから選べます。
- 柔らかく曲がるブラ軸は、粘膜に強く当たり過ぎずに磨くことができます。
- しなりにくい紙軸は、操作性に優れ、汚れの付着位置を正確に擦ることができます。
- 出血を発見しやすい黄色いスポンジです。
- 個包装のため清潔に保管でき、持ち運びにも便利です。

■使用方法

ギザギザ部		歯の表面、歯茎、口蓋の汚れをクルクル回してからめ取ります。	
フラット部		舌についた舌苔を、前後にこすって除去します。	
先端部		先端カーブで、狭い隙間の汚れもかき出します。	

■軸の特長

ブラ軸	強化紙軸(ふつうサイズのみ)
<ul style="list-style-type: none"> ● 柔らかく曲がるため、 ・折れにくい ・粘膜に強く当たりすぎない ・口蓋弓などの湾曲部の汚れを取りやすい ・口腔内の奥の方までアプローチしやすい ● 水に強い 	<ul style="list-style-type: none"> ● しなりにくいため、 ・操作性に優れ、汚れの付着位置を正確に擦れる ・こすくぜんでい ・口腔前庭や舌の裏側など、狭いところの汚れを取りやすい ● 強化紙軸のため、1回の口腔ケア中に大きく劣化しない ● 紙素材のため、単回使用が徹底しやすい

■サイズ別の使い分け

	ふつうサイズ	小さめサイズ
スポンジの素材特長	<ul style="list-style-type: none"> ● 適度なキメ細かさでかき取り性に優れる <p>スポンジ拡大図</p>	<ul style="list-style-type: none"> ● キメが細くなめらかな ● 柔らかく、粘膜への刺激を与えにくい <p>スポンジ拡大図</p>
対象患者	<ul style="list-style-type: none"> ● しゃくさ ● 食渣や口臭があるなど、口腔ケアを要する方 	<ul style="list-style-type: none"> ● 口を開けにくい方 ● 口腔内が傷んだ方 ● 人工呼吸器を装着されている方 ● 小児

品番	種類	規格・内容量	梱入数	JANコード
74401	ブラ軸ふつう	スポンジ幅1.7cm×15.7cm 1本入 (10袋)	10個×12箱	4971032744018
74402	ブラ軸ふつう	スポンジ幅1.7cm×15.7cm 1本入 (50袋)	24箱	4971032744025
74403	ブラ軸ふつう	スポンジ幅1.7cm×15.7cm 1本入(300袋)	4箱	4971032744032
74411	紙軸ふつう	スポンジ幅1.7cm×15.3cm 1本入 (10袋)	10個×12箱	4971032744117
74412	紙軸ふつう	スポンジ幅1.7cm×15.3cm 1本入 (50袋)	24箱	4971032744124
74413	紙軸ふつう	スポンジ幅1.7cm×15.3cm 1本入(300袋)	4箱	4971032744131
74417	ブラ軸 小さめソフト	スポンジ幅1.4cm×15.3cm 1本入 (10袋)	10個×12箱	4971032744179
74418	ブラ軸 小さめソフト	スポンジ幅1.4cm×15.3cm 1本入 (50袋)	24箱	4971032744186
74419	ブラ軸 小さめソフト	スポンジ幅1.4cm×15.3cm 1本入(300袋)	4箱	4971032744193

■素材:[スポンジ]ウレタン [ブラ軸]ポリプロピレン [強化紙軸]紙



PH マウス綿棒



- ^{えんげ}嚥下訓練・口腔ケアに適した、個包装の特殊形状綿棒です。
- ふやけにくく折れにくい加工を施した、ぬれに強い強化紙軸を使用しています。
- 個包装のため、アイスマッサージの準備時にぬらした綿棒を袋に戻す際に便利です。

■使用方法

平らな先端部		アイスマッサージの際に口の奥に圧を加えやすくなっています。
5段の凹凸形状		内頬や舌の根元に点で刺激を与えられ、汚れのかき出しにも便利です。
円錐台形状		汚れをかき出しやすい形状です。

品番	種類	規格・内容量	梱入数	JANコード
75060	ふつつ	綿径先端部1.2cm×15cm 1本入 (10袋)	10個×12箱	4971032750606
75061	ふつつ	綿径先端部1.2cm×15cm 1本入 (50袋)	24箱	4971032750613
75062	ふつつ	綿径先端部1.2cm×15cm 1本入(300袋)	8箱	4971032750620

■素材:[綿体]脱脂綿 [強化紙軸]紙

捲綿棒／滅菌捲綿棒



- 口腔清拭やタンの除去やアイスマッサージなどに適した、ディスプレイタイプ[※]の捲綿子です。
- 綿残りしないよう、脱脂綿部分をガーゼで巻きました。
- 気管内挿管中の口腔清拭や、咽頭のタン除去に適しています。
- 綿体を凍らせて嚥下障害のリハビリに使用できます。

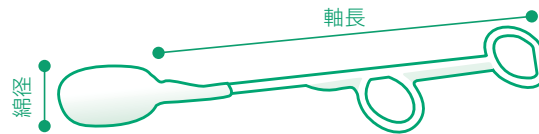

捲綿棒

品番	種類	規格・内容量	梱入数	JANコード
72207	No.7	綿径0.7cm×16cm 100本入	10箱	4971032722078
72204	No.10	綿径 1cm×16cm 100本入	10箱	4971032722047
72206	No.15	綿径1.5cm×16cm 100本入	10箱	4971032722061
72205	No.20	綿径 2cm×16cm 100本入	10箱	4971032722054

■素材:[綿体]綿 [軸]ABS樹脂 [テープ]ポリウレタン



滅菌捲綿棒

E.O.G.

品番	種類	規格・内容量	梱入数	JANコード
72219	S7-5	綿径0.7cm×16cm 5本入(20袋)	10箱	4971032722191
72220	S10-5	綿径 1cm×16cm 5本入(20袋)	10箱	4971032722207
72221	S15-5	綿径1.5cm×16cm 5本入(20袋)	10箱	4971032722214
72222	S20-5	綿径 2cm×16cm 5本入(20袋)	10箱	4971032722221

■素材:[綿体]綿 [軸]ABS樹脂 [テープ]ポリウレタン

PH マウスティッシュ



- 低カロリーのため、余分なカロリーを摂取することなく使える口腔ケアウエットティッシュです。
- 毛羽立ちの少ない、柔らかかな繊維を使用しているため、口腔内を傷つけないです。
- キシリトール配合、ノンアルコールタイプです。

■使用方法

1 シートを広げて二つ折りにし、人差し指にかけます。

2 さらに二つ折りにします。

3 指に巻いて口の中や唇を拭いてください。

▲被介護者の方に、指をかまれないよう注意してください。

- 口を開けたくなる風味です。
- 高齢者や小児に人気のフルーツやチョコレート風味で、意欲的な口腔ケアを促します。

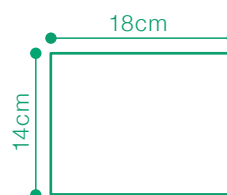

マウスティッシュ

化粧品 歯みがき

品番	種類	規格・内容量	梱入数	JANコード
75040	いちご	14cm×18cm 60枚入	24個	4971032750408
75041	オレンジ	14cm×18cm 60枚入	24個	4971032750415
75042	チョコレート	14cm×18cm 60枚入	24個	4971032750422

■販売名: マウスティッシュ

■成分: 水、PG、PEG-60水添ヒマシ油、ベタイン、ヒアルロン酸Na、グリセリン、グリチルリチン酸2K、キシリトール、サッカリンNa、クエン酸、クエン酸Na、安息香酸Na、セチルピリジニウムクロリド、メチルパラベン、エチルパラベン、ブチルパラベン、香料

- ▲本品は飲食物ではないため、本品を飲み込まないように注意してください。
- ▲水に溶けないため、トイレには流さず衛生的に処理してください。



- 香りが気になる方も使用できる無香料タイプです。
- 無香料のため、香りの付いた商品を使いにくい治療をしている方にも使えます。
- プラスチックのフタ付きのため、使用後も簡単にフタを閉められ、乾燥しにくいです。

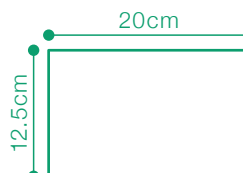

マウスティッシュ フタ付

化粧品 歯みがき

品番	種類	規格・内容量	梱入数	JANコード
75043	無香料	12.5cm×20cm 60枚入	24個	4971032750439

■販売名: マウスティッシュb

■成分: 水、PG、BG、エチルヘキシルグリセリン、カプリル酸グリセリン、ラウリン酸ポリグリセリル-10、チャ乾留液、グリチルリチン酸2K、キシリトール、サッカリンNa、ブチルカルバミン酸ヨウ化プロピニル、安息香酸Na、メチルパラベン、エチルパラベン、セチルピリジニウムクロリド

- ▲本品は飲食物ではないため、本品を飲み込まないように注意してください。
- ▲水に溶けないため、トイレには流さず衛生的に処理してください。

■口腔ケア用品の使い分け

口腔ケア用品	口腔ケアの目的		対象者	利用者	特徴
	口腔清掃	口腔機能回復			
口腔ケア用ティッシュ	○	○ 粘膜のストレッチ	高齢者 認知症の方	歯科衛生士／介護士 ／看護師	汚れを拭き取りやすく、使いやすい。 意識のない患者にも使える。
口腔ケア用綿棒	○	◎ アイスマッサージ	嚥下障害患者 要介護者	言語聴覚士 ／看護師	主に口腔機能回復訓練に使用。 ジェルの塗布などにも使える。
口腔ケア用スポンジ	○	○ 粘膜のストレッチ	要介護者	看護師／介護士 ／言語聴覚士／歯科衛生士	主に口腔清掃に使用。 幅広い用途で使える。
歯ブラシ	◎	×	歯のある方 要介護者	看護師／歯科衛生士 ／介護士	歯のある方に限られる。



PH マウスミスト



- うるおいを実感できる高粘度の口腔用保湿スプレーです。
- 高粘度ミストのため、水分保持力が非常に高いです。
- グルタミン酸ナトリウムを配合しているため、唾液の分泌を補助します。
- 高粘度ミストのため、喉の奥にたれにくく誤嚥リスクを軽減できます。
- ヒノキチオールを配合しているため、口内の環境を整えることができます。
- 手軽にワンプッシュで保湿できるため、水を使わず汚れをふやかしたり、時間をかけずに保湿することができます。

化粧品 口腔化粧品

品番	種類	規格・内容量	梱入数	JANコード
74414	ソーダ	50mL入	12個×6箱	4971032744148
74415	無香料	50mL入	12個×6箱	4971032744155

■販売名：マウスミスト

■成分：水、グリセリン(湿潤剤)、(PEG-240/デシルテトラセセス-20/HD)コポリマー(増粘剤)、ヒノキチオール(着香剤)、グリチルリチン酸2K-キシトール(甘味剤)、グルコシルセラミド・テンチャエキス・カンノウ根エキス・α-グルカン(保湿剤)、ヒアルロン酸Na-加水分解コラーゲン(湿潤剤)、グルタミン酸Na(増味剤)、クエン酸Na(pH調整剤)、BG(溶剤)、安息香酸Na(防腐剤)、香料(ソーダの香りのみ)

▲本品は内服薬ではありません。

マウスモイスト



- 保湿と塗りやすさにこだわった口腔用保湿ジェルです。
- 刺激の少ないノンアルコールです。
- 毎日のケアにも使いやすいワンタッチキャップです(72gのみ)。
- 爽快感のあるミント味です。薄味の処方のため、幅広い方に使用できます。

■使用方法



ケア前の準備

開口時の出血や疼痛を防ぐため口唇にマウスモイストを塗布し湿潤させます。前回のケアで口腔内に残ったマウスモイストを、スポンジブラシや口腔用綿棒などで拭き取ります。

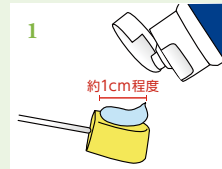

1

スポンジブラシや口腔用綿棒、清潔な指などに、マウスモイストを適量(約1cm程度)取り出します。

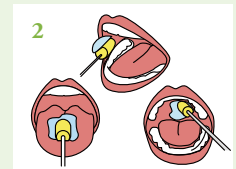

2

上あご、頬の裏、舌など、口腔内全体に2~3回に分けて塗布してください。塗布後、余分なジェルはスポンジブラシや口腔用綿棒などで拭き取るか又は吐き出してください。

化粧品 口腔化粧品

品番	種類	規格・内容量	梱入数	JANコード
74406	ミント	3g入	100個×20袋	4971032744063
74405	ミント	20g入	20個×6箱	4971032744056
74404	ミント	72g入	12個×6箱	4971032744049

■販売名：マウスモイスト

■成分：水、グリセリン、セルロースガム、ヒアルロン酸Na、ベタイン、ラクトフェリン(牛乳由来)、セチルピリジニウムクロリド、キシトール、クエン酸、クエン酸Na、ハッカ油、PEG-60水添ヒマシ油、カラギーナン、BG、ムコ多糖、安息香酸Na

PH 使い捨てガーグルベースン



- 業務改善と感染リスクの軽減ができる、使い捨てガーグルベースンです。
- 深型(1000mL)で背部を高くしているため、吐物が外に飛び散りにくいです。
- 左右に付いた“補助持ち手”で、手が小さい方や握力が弱い方でも安定して保持できます。
- 本体回りの縦方向の凹凸が指先の滑り止めになるため、持ちやすくなっています。
- “補助持ち手”の凹部には、口腔ケアスポンジや綿棒を一時的に置くことも可能です。
- 重ねて保管できるため、場所をとりません。
- 計量できる便利な目盛り付きです。
- 一般的な使い捨て膿盆と比較して容器の縁が幅広いカーブ形状のため、やさしい肌当たりです。



補助持ち手

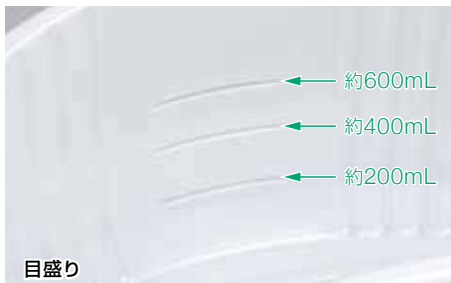

目盛り

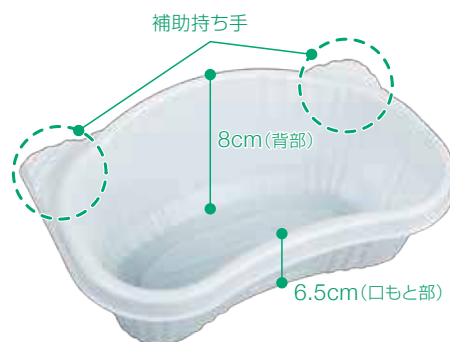

品番	種類	規格・内容量	梱入数	JANコード
74101	ホワイト	容量1000mL 50個入(10袋)	—	4971032741017





滅菌オオサキ 舌圧子／SF 滅菌オオサキ 舌圧子



滅菌オオサキ 舌圧子



SF 滅菌オオサキ 舌圧子

●良質な天然木材を使用した、個包装の滅菌済 木製舌圧子です。

滅菌オオサキ 舌圧子

一般医療機器 舌圧子:14066000 E.O.G.

品番	種類	規格・内容量	梱入数	JANコード
74301	—	17mm×150mm×1.6mm 1本入(300袋)	12箱	4971032743011
74311	—	17mm×150mm×1.6mm 1本入(200袋)	18箱	4971032743110

■販売名:滅菌オオサキ舌圧子 ■届出番号:23B2X10001000039

△天産物のため、輸送、保管中の環境などにより、ワレ、カケなどが生じることがあります。その場合は使用しないでください。

●小児に適した小さめサイズの舌圧子です。

●小児科向けのかわいらしいパッケージのため、診察時の小児の不安を軽減します。

SF 滅菌オオサキ 舌圧子

一般医療機器 舌圧子:14066000 E.O.G.

品番	種類	規格・内容量	梱入数	JANコード
74307	—	14mm×140mm×1.6mm 1本入(100袋)	24箱	4971032743073

■販売名:滅菌オオサキ舌圧子 ■届出番号:23B2X10001000039

△天産物のため、輸送、保管中の環境などにより、ワレ、カケなどが生じることがあります。その場合は使用しないでください。

■取り出し方法



舌ガーゼ



●脱落繊維が少なく、快適に使用できる舌引きガーゼです。

●1枚ずつ取り出しやすいパッケージです。

●高圧蒸気滅菌、E.O.G.滅菌に対しても品質の劣化はほとんどありません。

品番	種類	規格・内容量	梱入数	JANコード
18100	—	5cm×12.5cm 2ツ折 300枚入	20箱	4971032181004

PH からだふきコットンシート



- 吸収性が良く水ぬれにも強い、コットン100%の使い捨てシートです。
- 洗濯不要の使い捨てで、血液や滲出液、便が付く場面でも汚れを気にせずストレスフリーに使えるため、患者・介護者の負担を軽減します。
- ぬらして引っ張ったり、絞ったりしても、簡単には破れない強度を備えています。
- 「破れ」や「肌への張り付き」を気にすることなく、ストレスフリーに拭き取れます。
- 片手でからだを支えながらでも使いやすい、畳み直しが不要な手のひらサイズです。
- ティッシュのように1枚ずつ片手でさっと取り出せるポップアップ式です。
- 水が飛んだり、ぬれた手でも扱いやすいプラスチック包装です。

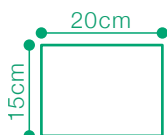

■使用用途



一般医療機器 医療用不織布:34655000

品番	種類	規格・内容量	梱入数	JANコード
72011	—	15cm×20cm 120枚入	12個	4971032720111

■販売名:クロスガーゼコットン ■届出番号:23B2X10001000082

- ▲ 水に溶けないため、トイレには流さず適切な廃棄方法で処理してください。
- ▲ 本品は未滅菌品です。滅菌品として使用しないでください。
- ▲ 本品は使い捨てです。繰り返し使用しないでください。



PH スティックタオル



- 水分をたっぷり含んだ厚手で冷めにくいスティックタオルです。
- 畳み直すことなく手のひらサイズに広げることができるため、温かいまま広範囲を拭くことができます。
- 製造日と使用期限表示付きです。
- アロエベラエキスを配合しているため、拭いた後にしっとりします。
- ノンアルコール・無香料・無着色で、皮膚を刺激する成分を使用していません。
- 使う方が気持ちよく使える、明るく温かみのあるパッケージです。

■使用方法

1 ※イラストはLです。
個包装からスティックタオルを取り出します。

2 転がして広げます。

3 畳み直さなくても、手のひらサイズに広げることができます。

- 個包装に高バリアフィルムを使用しているため、乾燥しにくく、製造日から2年間の保管が可能です。

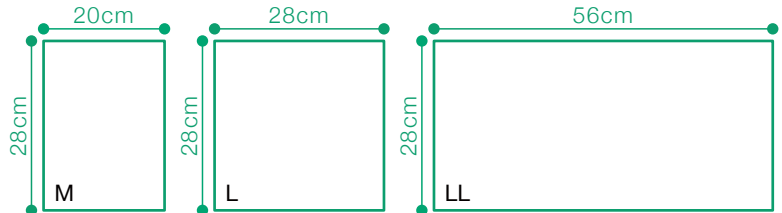

PH スティックタオル

品番	種類	規格・内容量	梱入数	JANコード
74990	M	20cm×28cm 1枚入(100個)	8袋	4971032749907
74991	L	28cm×28cm 1枚入 (50個)	12袋	4971032749914
74992	LL	28cm×56cm 1枚入 (50個)	8袋	4971032749921

- 成分:水、PG、アロエベラエキス、ベンザルコニウムクロリド、フチルカルバ(ミン酸ヨウ化プロピニル)
- ▲電子レンジなどで温める場合は、あらかじめ開封してから温めてください。また、やけどに注意してください。
- ▲水に溶けないため、トイレには流さず衛生的に処理してください。
- 内装袋には、空気を抜くために小さな穴が複数空けてあります。



- 丸まりにくくしっかり拭ける、厚手エンボスタイプです。
- エンボス加工により基布が丸まりにくくなっているため、看護師や看護者のストレスを軽減します。
- からだの表面の汚れをしっかり除去できるため、皮膚常在菌を減らし、手術部位感染 (SSI) の減少に繋げることができます。
- 個包装に使用した特殊フィルムと、水分が減少しにくい包装方法により、製造日から2年間の保管が可能です。

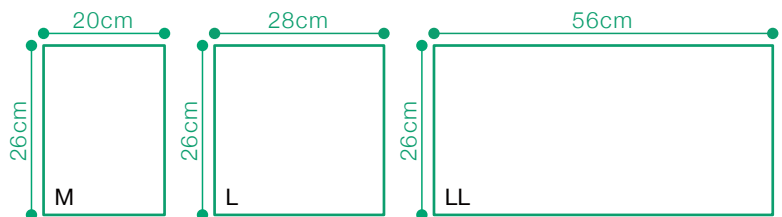

PH スティックタオル 厚手エンボス

品番	種類	規格・内容量	梱入数	JANコード
74993	M	20cm×26cm 1枚入(100個)	8袋	4971032749938
74994	L	26cm×28cm 1枚入 (50個)	12袋	4971032749945
74995	LL	26cm×56cm 1枚入 (50個)	8袋	4971032749952

- 成分:水、PG、アロエベラエキス、ベンザルコニウムクロリド、フチルカルバ(ミン酸ヨウ化プロピニル)
- ▲電子レンジなどで温める場合は、あらかじめ開封してから温めてください。また、やけどに注意してください。
- ▲水に溶けないため、トイレには流さず衛生的に処理してください。
- 内装袋には、空気を抜くために小さな穴が複数空けてあります。

PH からだふきぬれタオル



- 柔らかく強度のある不織布に保湿成分“グリコシルトレハロース”を配合した、スティックタイプのからだふきぬれタオルです。
- 個包装で、温めたり冷やしたりと季節や使用シーンに合わせて使用できます。
- 医療機関や施設で行われる清拭タオルの使用方法が可能な畳み方です。
- 安全性の高い防腐剤“ポリアミノプロピルピグアナイト”を使用しています。
- 薬液成分は肌にやさしいpH約4.5の弱酸性です。
- ノンアルコール・無香料です。

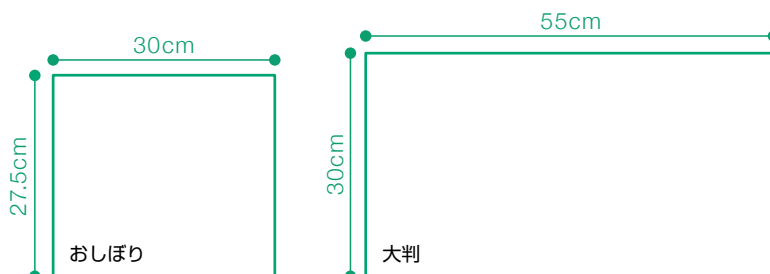

化粧品 化粧水類

品番	種類	規格・内容量	梱入数	JANコード
74941	おしぼり	30cm×27.5cm 1枚入(30個)	12袋	4971032749419
74940	大判	55cm× 30cm 1枚入(30個)	12袋	4971032749402

■成分:水、DPG、1,2-ヘキサジオール、カプリリルグリコール、グリコシルトレハロース、加水分解水添デンプン、ポリアミノプロピルピグアナイト、アラントイン、クエン酸、クエン酸Na

- ▲電子レンジなどで温める場合は、あらかじめ開封してから温めてください。また、やけどに注意してください。
- ▲水に溶けないため、トイレには流さず衛生的に処理してください。

お肌うるおうからだふき



- Wの保湿成分配合で、肌にうるおいを与える超大判からだふきです。
- 保湿成分グリコシルトレハロースとリピジュア®*をWで配合しているため、かゆみなどの原因である乾燥を防ぎ、肌をしっとりと保ちます。
※ポリクオタニウム-51
- 整肌成分柿渋エキス(カキタンニン)を配合しているため、汗や汚れとともに気になる臭いも拭き取ります。
- 柔らかくて破れにくい超大判シートを使用しているため、1枚で広範囲を清拭できます。
- ノンアルコール・無香料・無着色で、皮膚を刺激する成分を使用していません。
- 肌にやさしい弱酸性です。

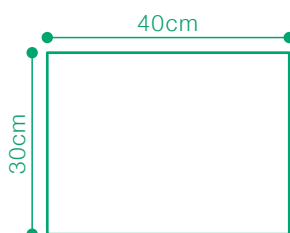

化粧品 洗淨料

品番	種類	規格・内容量	梱入数	JANコード
72006	—	30cm×40cm 30枚入	16個	4971032720067

■販売名:お肌うるおう からだふき

■成分:水、PG、グリセリン、グリコシルトレハロース、ポリクオタニウム-51、カキタンニン、セチルピリジニウムクロリド、加水分解水添デンプン、メチルパラベン、エチルパラベン、PEG-60水添ヒマシ油、乳酸Na、BG



PH 超厚・超大おしりふき ちょうだい



- 超厚手シートを使用しているため、便の感触が手に伝わりにくく、介護初心者の方でも処理に抵抗なく使用できるおしりふきです。
- 20cm×30cmの超大判サイズで、水分をたっぷり含んでいるため、広がった便でも何枚もシートを使うことなく拭けて経済的です。
- 凹凸加工のシートで、汚れを拭き残しにくくなっています。
- 開閉しやすいプラスチックのフタ付きのため、ほこりなどが入りにくく、最後まで衛生的に使用できます。
- ホホバオイルをはじめ、16種類の保湿成分を配合しています。
- ノンアルコール・無着色で、肌を刺激する成分を使用していません。
- 肌にやさしい弱酸性です。

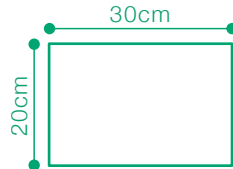

品番	種類	規格・内容量	梱入数	JANコード
72013	—	20cm×30cm 50枚入	12個	4971032720135

■成分:水、フェノキシエタノール、安息香酸クロリドNa、PG、クエン酸、セチルピリジニウムクロリド、イノステアリン酸PEG-10、エチルヘキサン酸セチル、エチルヘキシルグリセリン、オタネニンジン種子油、オリーブ果実油、カプリリルグリコール、テトラオレイン酸ソルベス-30、テトラヘキシルステアリン酸アスコルビル、トリスステアリン酸PEG-20グリセリル、トリ(カプリル酸/カプリン酸)グリセリル、プロピレノール、ホホバ種子油、マカデミア種子油、ミネラルオイル、リンゴ種子油、ペンザルコニウムクロリド、ベルガモット油、ポリソルベート20、酢酸トコフェロール、アヒド酢酸Na

▲水に溶けないため、トイレには流さず衛生的に処理してください。

オリーブオイルのおしりふき



- がんこな便もすると落とせる天然オリーブオイル配合のおしりふきです。
- 水分をたっぷり含んでいるため、おしりを擦らず、がんこな便もすると落とせます。
- 超厚手シートを使用しているため、1枚でしっかり拭けて経済的です。
- セラミドとスクワランの2種類の成分を配合し、傷んだ肌をいたわります。
- ノンアルコール・無香料・無着色で、皮膚を刺激する成分を使用していません。
- 肌にやさしい弱酸性です。

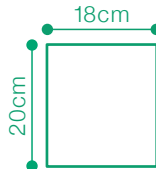

品番	種類	規格・内容量	梱入数	JANコード
72005	—	18cm×20cm 60枚入	24個	4971032720050

■成分:水、PG、POE 硬化ヒマシ油、オリーブ果実油、グリコシルセラミド、スクワラン、ヒyaluron酸Na、レシチン、コメヌカ油、グリセリン、EDTA-2Na、パラベン、セチルピリジニウムクロリド

▲水に溶けないため、トイレには流さず衛生的に処理してください。

トイレに流せるスッキリオしりふき



- 使用後はトイレに流せて、処理が清潔で楽に行えるおしりふきです。
- 開閉しやすいプラスチックのフタ付きのため、片手で簡単に取り出せます。
- リビジュア®を配合し、傷んだ肌をいたわります。
- ノンアルコール・無香料・無着色で、皮膚を刺激する成分を使用していません。
- 肌にやさしい弱酸性です。

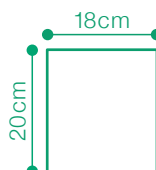

品番	種類	規格・内容量	梱入数	JANコード
72002	—	18cm×20cm 80枚入	24個	4971032720029

■成分:水、BG、ポリクオタニウム-51、オレス-12、ペンザルコニウムクロリド、クエン酸、ブチルカルバミン酸ヨウ化プロピニル、グリセリス-26、フェノキシエタノール

▲トイレの詰まりを避けるため、必ず1枚ずつ流してください。

▲水流が弱いとトイレに詰まる恐れがあります。

PH 清拭料



濃縮液体

泡

濃縮液体

パウダリーフローラルの香り

泡

ホワイトフローラルの香り



300mL

1000mL

1000mL

詰替

550mL

1000mL

詰替

- 入浴ができない方に使用する清拭料です。
- 洗浄成分配合で肌を清潔に保ちます。
- 4種類の天然保湿成分*が配合されており、乾燥から肌を守ります。
*カワラヨモギ花エキス・ドクダミエキス・シソ葉エキス・ピロ葉エキス
- 被介護者へのリラックス効果が期待できる香りが含まれています。

- 原液は一般的な清拭剤より高濃度で、経済的に洗浄液を作製できます。

PH 清拭料 濃縮液体

化粧品 洗浄料

品番	種類	規格・内容量	梱入数	JANコード
74120	濃縮液体 PF 顔・からだ	300mL入 200回分	20本	4971032741208
74121	濃縮液体 PF 顔・からだ	1000mL入 660回分	10本	4971032741215
74122	濃縮液体 PF 顔・からだ 詰替	1000mL入 660回分	10本	4971032741222

■販売名: PH清拭料L

■成分: 水、DPG、グリセリン、PEG-60水添ヒマシ油、ポリソルベート20、PCA-Na、ヒドロキシエチルウレア、カワラヨモギ花エキス、シソ葉エキス、ドクダミエキス、ピロ葉エキス、エチルヘキシルグリセリン、グリチルリチン酸2K、BG、水酸化K、クエン酸、フェノキシエタノール、香料

- 泡タイプのため洗った時の摩擦が少なく、肌にやさしく洗えます。

PH 清拭料 泡

化粧品 洗浄料

品番	種類	規格・内容量	梱入数	JANコード
74123	泡 WF 全身	550mL入 180回分	10本	4971032741239
74124	泡 WF 全身 詰替	1000mL入 330回分	10本	4971032741246

■販売名: PH清拭料F

■成分: 水、エタノール、ポリソルベート20、ポリソルベート60、DPG、PCA-Na、ヒドロキシエチルウレア、トレハロース、チャ乾留液、イヌリン、カワラヨモギ花エキス、シソ葉エキス、ドクダミエキス、ピロ葉エキス、グリチルリチン酸2K、BG、ラウロイルアスバラギン酸Na、ベンチレンジグリコール、クエン酸Na、クエン酸、メチルパラベン、香料

PH 入浴介助用エプロン



- かぶりタイプで素早く着脱できる、入浴介助用エプロンです。
- 紐などを結ぶ手間がなく、簡単に着脱できるため、入浴される方を待たせず、介助ができます。
- 背中ワンタッチテープで、前かがみの時もエプロンが前にズレにくく、介助が行いやすくなっています。
- 表面は撥水、裏面は防水で、水の浸透をしっかり防ぎます。
- ベトベト感やひんやり感の原因である防水フィルムは裏面になっており、入浴される方が触れる表面は、肌触りの良い撥水加工生地のため、快適に入浴していただけます。
- 抗菌・防臭・防カビ加工をしているため、水回りでも清潔に使用でき快適です。
- 洗濯機で丸洗いで、乾燥機(80℃以下)にも耐えられます。

着用方法

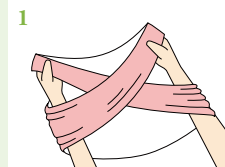
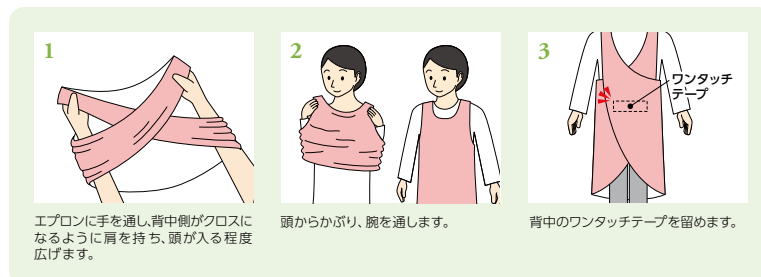

1 エプロンに手を通し、背中側がクロスになるように肩を持ち、頭が入る程度広げます。

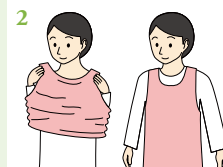

2 頭からかぶり、腕を通します。

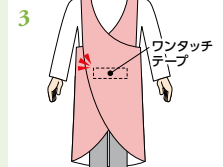

3 背中のワンタッチテープを留めます。

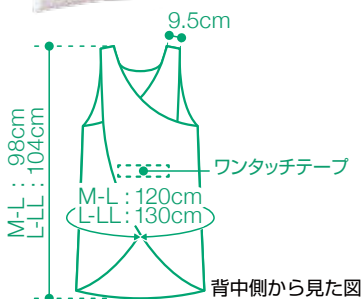

背中側から見た図

品番	種類	規格・内容量	梱入数	JANコード
74770	M-L ピンク	身丈 98cm×幅120cm 1枚入	120袋	4971032747705
74771	L-LL ピンク	身丈104cm×幅130cm 1枚入	120袋	4971032747712
74772	M-L イエロー	身丈 98cm×幅120cm 1枚入	120袋	4971032747729
74773	L-LL イエロー	身丈104cm×幅130cm 1枚入	120袋	4971032747736

■素材: [表面]ポリエステル100% 撥水加工(水をはじきやすい) [裏面]ポリウレタン100% 防水フィルム



クリーンコットンA



- 皮膚の清浄・清拭に便利な、個包装の滅菌済清浄綿です。
- アルミ包装が水分の蒸発を防ぎ、常に清潔な状態で使用できます。
- ノンアルコール・無香料です。
- 2枚入りのため用途を分けて使用できます。厚みが欲しいときは、重ねて使用できます。
- 出産前後又は生理のお手当て、からだの清浄・清拭に適しています。

■使用シーン

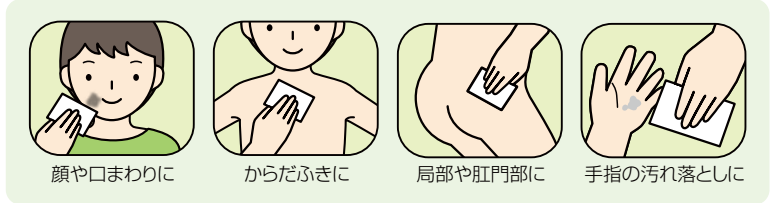

医薬部外品 A.C.

品番	種類	規格・内容量	梱入数	JANコード
72712	—	7.5cm×8cm 2ツ折 2枚入(25包)	20箱	4971032727127
72711	—	7.5cm×8cm 2ツ折 2枚入(70包)	12箱	4971032727110

■販売名:クリーンコットンA-b
 ■成分:一般医療機器医療脱脂綿にベンザルコニウム塩化物0.01%水溶液含有

クリーンコットンL



- 大判サイズで広範囲を清拭できる、個包装の滅菌済清浄綿です。
- アルミ包装が水分の蒸発を防ぎ、常に清潔な状態で使用できます。
- ノンアルコール・無香料です。
- 入浴できない時の皮膚・局部の清浄・清拭に適しています。

■使用シーン



医薬部外品 A.C.

品番	種類	規格・内容量	梱入数	JANコード
72713	—	9.5cm×13cm 2ツ折 1枚入(20包)	20箱	4971032727134

■販売名:クリーンコットンL-b
 ■成分:一般医療機器医療脱脂綿にベンザルコニウム塩化物0.01%水溶液含有

実物大

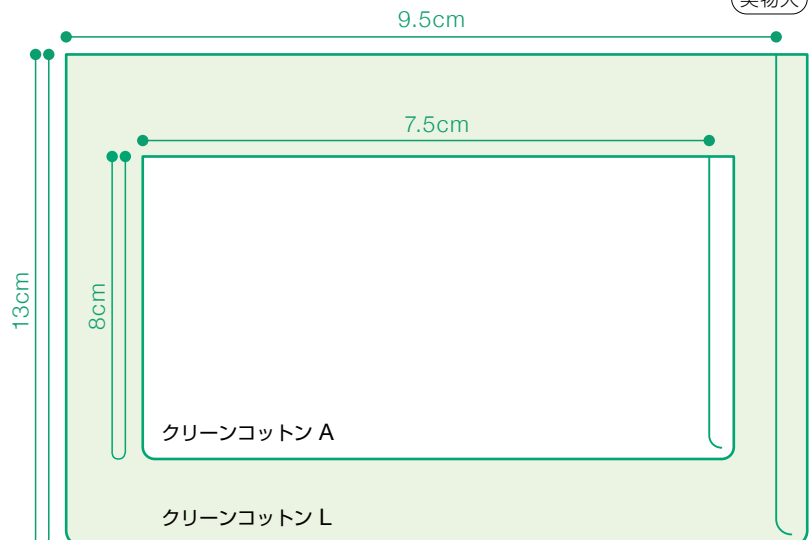

クリーンコットン アイ



- 眼科用拭き綿として便利な、個包装の滅菌済清浄綿です。
- 四方どこからでも開封することができる個包装です。
また、脱脂綿を清潔に取り出すことができる位置が強調されています。
- アルミ包装が水分の蒸発を防ぎ、常に清潔な状態で使用できます。
- ノンアルコール・無香料です。
- 色のコントラストを出したパッケージで、白内障や弱視の方でも購入時に分かりやすいユニバーサルデザインです。また、視覚障害のある方に配慮した点字表記をパッケージの天面にしています。



2枚入



点字表記

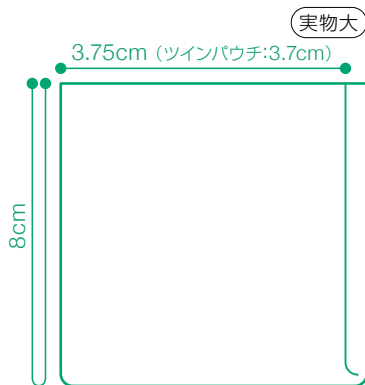

■使用シーン



- 2枚入りのため、1枚ずつ左右両方の目を拭くことができます。
- 100枚入りはミシン目より箱の上部を取り外すことができるため、薄暗い処置室でも簡単に取り出すことができます。

クリーンコットン アイ 2枚入

医薬部外品 A.C.

品番	種類	規格・内容量	梱入数	JANコード
72708	—	3.75cm×8cm 2ツ折 2枚入 (16包)	10個×6箱	4971032727080
72707	—	3.75cm×8cm 2ツ折 2枚入 (100包)	12箱	4971032727073

■販売名:クリーンコットンアイA2
■成分:一般医療機器医療脱脂綿にクロルヘキシジングルコン酸塩0.02%水溶液含有



- 脱脂綿が1包に1枚ずつ入っているため、点眼前に1枚、点眼後に1枚と衛生的に使用できます。

クリーンコットン アイ ツインパウチ 1枚入

医薬部外品 A.C.

品番	種類	規格・内容量	梱入数	JANコード
72007	—	3.7cm×8cm 2ツ折 1枚入 (32包)	10個×8箱	4971032720074

■販売名:クリーンコットンアイTP1
■成分:一般医療機器医療脱脂綿にクロルヘキシジングルコン酸塩0.02%水溶液含有



ツインパウチ 1枚入



オオサキ 貼る眼帯



- 耳紐のストレスがない、貼るだけで使用できる眼帯です。
- 貼ったままで眼鏡をかけることができます。
- 楕円形状のため、目まわりにぴったりとフィットします。
- パッド上部には粘着テープが付いていないため、眉毛に貼りつくことがありません。
- 術後の目にも清潔に使用できる、1枚個包装の滅菌済眼帯です。
- 肌にやさしいアクリル系粘着剤を使用しています。

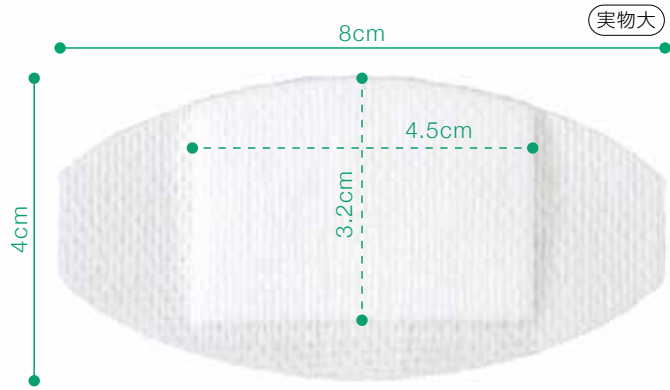

■使用方法

- 1 清浄綿などで目のまわりを拭き、清潔にします。
- 2 粘着面やパッド部に手が触れないように注意して、剥離紙を開きます。
- 3 眉毛側
パッド
粘着テープ
上 ↑
- 4 パッド部が眼を覆うように当て、剥離紙を剥がしながら貼ります。

一般医療機器 アイパッド:11661000 [E.O.G.](#)

品番	種類	規格・内容量	梱入数	JANコード
73311	フリー	シール部8cm×4cm パッド部4.5cm×3.2cm 1枚入(10袋)	10個×12箱	4971032733111
73312	フリー	シール部8cm×4cm パッド部4.5cm×3.2cm 1枚入(50袋)	6個×10箱	4971032733128

■販売名:オオサキ貼る眼帯 ■届出番号:23B2X10001000105
 ■素材:[粘着テープ]ポリエステル不織布、アクリル系粘着剤 [パッド]ポリエチレンネット状フィルム両面付脱脂綿

クリンパッチ

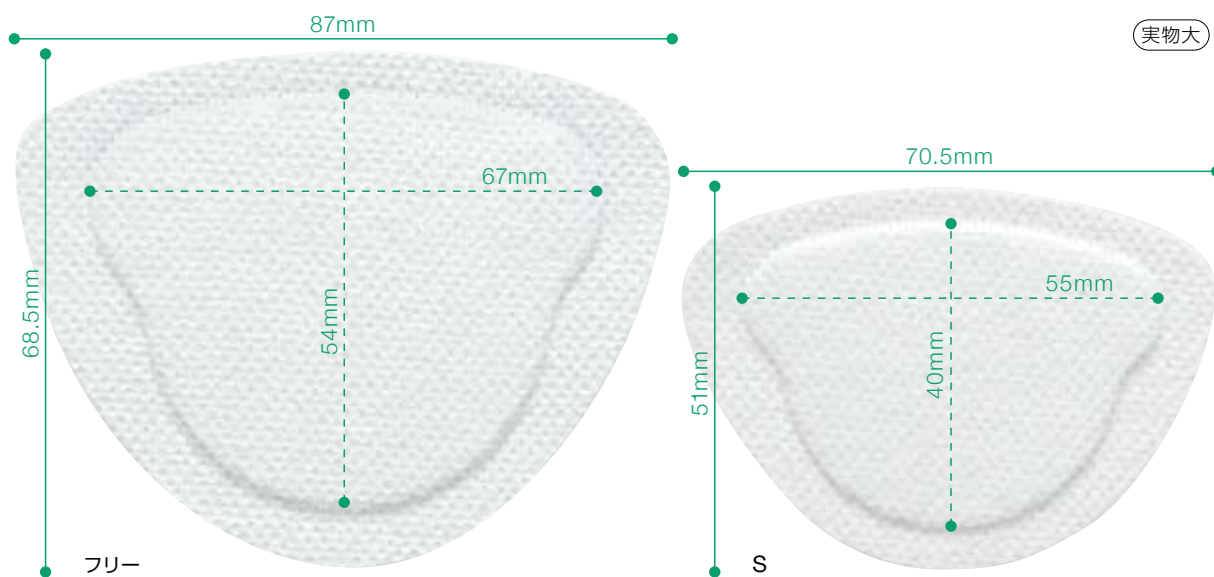

- 簡単に遮蔽できる、遮光タイプの貼る眼帯です。
- 柔らかい不織布を使用し、肌へのフィット性に優れています。
- シール部には低刺激なアクリル系粘着剤を使用しています。
- 眉毛まで覆う大判パッドで、剥がす際に痛みを伴いません。
- 100枚入りはミシン目より箱の上部を取り外すことができるため、薄暗い処置室などでも取り出しやすいパッケージです。
- 使用方法と注意表示を分かりやすく記載した個包装で、清潔に保管でき患者への配布にも便利です。
- 検査用ガーゼや脱脂綿の作製などにかかる業務の省力化が図れます。
- 12枚入りは、クリンパッチに貼って楽しく訓練できるかわいいキャラクターシール付きです。

■使用方法



■対象年齢

種類	年齢
フリー	3才～大人
S	1才～3才

品番	種類	規格・内容量	梱入数	JANコード
73307	フリー	シール部：87mm×68.5mm パッド部：67mm×54mm 1枚入(100包)	12箱	4971032733074
73305	フリー	シール部：87mm×68.5mm パッド部：67mm×54mm 1枚入(12包) お試用 クリーンコットンアイ 2枚入(2包)	10個×8箱	4971032733050
73306	S	シール部：70.5mm×51mm パッド部：55mm×40mm 1枚入(100包)	12箱	4971032733067
73304	S	シール部：70.5mm×51mm パッド部：55mm×40mm 1枚入(12包) お試用 クリーンコットンアイ 2枚入(2包)	10個×8箱	4971032733043

■素材：[粘着テープ]レーヨン不織布、アクリル系粘着剤 [パッド]レーヨン不織布、アルミニウム

■キャラクターシール(12枚入のみ)





オオサキ ニトリルグローブI

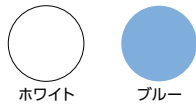

- 伸縮性が高くフィット感に富んだ、パウダーフリータイプのニトリル手袋です。
- 滑り止め加工を施しているため、作業性に優れています。
- ラテックスフリーのため、ラテックスアレルギーの方も使用できます。
- ホワイトとブルーの2色から選べるため、用途や使用部署によって使い分けることができます。

ニトリルグローブI ホワイト

一般医療機器 非天然ゴム製検査・検診用手袋:70976000

品番	種類	規格・内容量	梱入数	JANコード
70115	SS	手のひらの幅 7.5cm×24cm 200枚入	10箱	4971032701158
70116	S	手のひらの幅 8.5cm×24cm 200枚入	10箱	4971032701165
70117	M	手のひらの幅 9.5cm×24cm 200枚入	10箱	4971032701172
70118	L	手のひらの幅10.5cm×24cm 200枚入	10箱	4971032701189

■販売名:オオサキニトリルグローブN1 ■届出番号:23B2X10001000100
 ■素材:合成ゴム(ニトリルゴム)
 ※ラテックスフリー(天然ゴムラテックス由来のたんぱく質を含みません)

ニトリルグローブI ブルー

一般医療機器 非天然ゴム製検査・検診用手袋:70976000

品番	種類	規格・内容量	梱入数	JANコード
70119	SS	手のひらの幅 7.5cm×24cm 200枚入	10箱	4971032701196
70120	S	手のひらの幅 8.5cm×24cm 200枚入	10箱	4971032701202
70121	M	手のひらの幅 9.5cm×24cm 200枚入	10箱	4971032701219
70122	L	手のひらの幅10.5cm×24cm 200枚入	10箱	4971032701226

■販売名:オオサキニトリルグローブN1 ■届出番号:23B2X10001000100
 ■素材:合成ゴム(ニトリルゴム)
 ※ラテックスフリー(天然ゴムラテックス由来のたんぱく質を含みません)

オオサキ ハイブリッドグローブI

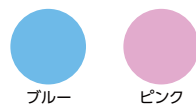

- プラスチック手袋にニトリル成分を配合し、フィット性と強度に優れた、操作性の高い手袋です。
- ラテックスやパウダー、加硫促進剤※を使用していないため、アレルギーが心配な方も使用できます。
 ※加硫促進剤:検査用手袋の製造工程内で使用される化学物質
- ブルーとピンクの2色から選べるため、用途や使用部署によって使い分けることができます。

ハイブリッドグローブI ブルー

一般医療機器 非天然ゴム製検査・検診用手袋:70976000

品番	種類	規格・内容量	梱入数	JANコード
70022	SS	手のひらの幅 7.5cm×24cm 200枚入	10箱	4971032700229
70023	S	手のひらの幅 8.5cm×24cm 200枚入	10箱	4971032700236
70024	M	手のひらの幅 9.5cm×24cm 200枚入	10箱	4971032700243
70025	L	手のひらの幅10.5cm×24cm 200枚入	10箱	4971032700250

■販売名:オオサキハイブリッドグローブHB1 ■届出番号:23B2X10001000101
 ■素材:塩化ビニル、可塑剤、合成ゴム(ニトリルゴム)
 ※ラテックスフリー(天然ゴムラテックス由来のたんぱく質を含みません)

▲食品の加工には使用しないでください。

ハイブリッドグローブI ピンク

一般医療機器 非天然ゴム製検査・検診用手袋:70976000

品番	種類	規格・内容量	梱入数	JANコード
70026	SS	手のひらの幅 7.5cm×24cm 200枚入	10箱	4971032700267
70027	S	手のひらの幅 8.5cm×24cm 200枚入	10箱	4971032700274
70028	M	手のひらの幅 9.5cm×24cm 200枚入	10箱	4971032700281
70029	L	手のひらの幅10.5cm×24cm 200枚入	10箱	4971032700298

■販売名:オオサキハイブリッドグローブHB1 ■届出番号:23B2X10001000101
 ■素材:塩化ビニル、可塑剤、合成ゴム(ニトリルゴム)
 ※ラテックスフリー(天然ゴムラテックス由来のたんぱく質を含みません)

▲食品の加工には使用しないでください。

オオサキ プラスチックグローブ I



- 幅広い用途に使用できる、パウダーフリータイプの使い捨てプラスチック手袋です。
- ラテックスフリーのため、ラテックスアレルギーの方も使用できます。
- 左右両用のため、片手だけでも使用でき、経済的です。

一般医療機器 非天然ゴム製検査・検診用手袋:70976000

品番	種類	規格・内容量	梱入数	JANコード
70030	S	手のひらの幅 8.5cm×24cm 100枚入	20箱	4971032700304
70031	M	手のひらの幅 9.5cm×24cm 100枚入	20箱	4971032700311
70032	L	手のひらの幅10.5cm×24cm 100枚入	20箱	4971032700328
70033	LL	手のひらの幅11.5cm×24cm 100枚入	20箱	4971032700335

■販売名:オオサキプラスチック手袋P1 ■届出番号:23B2X10001000102
 ■素材:塩化ビニル、可塑剤
 ※ラテックスフリー(天然ゴムラテックス由来のたんぱく質を含みません)

▲食品の加工には使用しないでください。



PH プラスチック手袋 ソフト



- 伸縮性が高くフィット感に富んだ使い捨てプラスチック手袋です。
- 柔らかく、薄手のため、指先までフィットし、細かい作業が必要な介護・看護に適しています。
- 天然ゴムやパウダーを使用していないため、ラテックスアレルギーやパウダーアレルギーが心配な方も使用できます。
- 左右両用のため、片手だけでも使用でき、経済的です。

品番	種類	規格・内容量	梱入数	JANコード
70006	SS	手のひらの幅 7.5cm×24cm 100枚入	20箱	4971032700069
70007	S	手のひらの幅 8.5cm×24cm 100枚入	20箱	4971032700076
70008	M	手のひらの幅 9.5cm×24cm 100枚入	20箱	4971032700083
70009	L	手のひらの幅10.5cm×24cm 100枚入	20箱	4971032700090

■素材:塩化ビニル、可塑剤
 ※ラテックスフリー(天然ゴムラテックス由来のたんぱく質を含みません)

▲食品の加工には使用しないでください。





ミルキーフィットグローブ

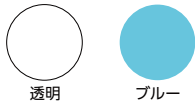

- よく伸びて、フィット感に富んでいるため、おむつ交換やからだの清拭など多目的に使用できる、使い捨てビニル手袋です。
- 左右両用のため、片手だけでも使用でき、経済的です。
- 天然ゴムやパウダーを使用していないため、ラテックスアレルギーやパウダーアレルギーが心配な方も使用できます。
- 食品衛生法※に適合しているため、食品加工にも使用できます。
※厚生省告示370号
- 透明とブルーの2色から選べるため、用途や使用部署によって使い分けすることができます。

ミルキーフィットグローブ 透明

品番	種類	規格・内容量	梱入数	JANコード
70204	S	手のひらの幅10.2cm×28cm 200枚入	20箱	4971032702049
70205	M	手のひらの幅10.5cm×28cm 200枚入	20箱	4971032702056
70206	L	手のひらの幅11.5cm×28cm 200枚入	20箱	4971032702063

■素材：ポリエチレン、熱可塑性エラストマー
※ラテックスフリー（天然ゴムラテックス由来のたんぱく質を含みません）

- ブルーは視認性が良く、万一手袋の破片が混入した時でも発見しやすいため、食事の調理・介助に適しています。

ミルキーフィットグローブ ブルー

品番	種類	規格・内容量	梱入数	JANコード
70208	S	手のひらの幅10.2cm×28cm 200枚入	20箱	4971032702087
70209	M	手のひらの幅10.5cm×28cm 200枚入	20箱	4971032702094
70210	L	手のひらの幅11.5cm×28cm 200枚入	20箱	4971032702100

■素材：ポリエチレン、熱可塑性エラストマー
※ラテックスフリー（天然ゴムラテックス由来のたんぱく質を含みません）

使い捨て介護用手袋 ロング



- 入浴介助やシーツの手洗い時などに適した、ロングタイプの使い捨て手袋です。
- 全長58cmのロングタイプで、肘までしっかり覆うことができ、汚染や感染から医療従事者を守ります。
- 袖にゴムが付いているため、ズレ落ちにくくなっています。
- ゴム袖がしっかりと締まるため、飛散する水や汚物が手袋の中に入りにくくなっています。
- 内側にエンボス加工を施しているため、手袋の中で指がズレにくく、汗による肌への張り付きを軽減します。
- 食品衛生法※に適合しているため、調理場や水回り作業時など、多目的に使用できます。※厚生省告示370号

品番	種類	規格・内容量	梱入数	JANコード
70207	フリー 透明	手のひらの幅14cm×58cm 30枚入	20箱	4971032702070

■素材：[本体]ポリエチレン [ゴム袖]天然ゴムラテックス（肌に直接触れる部分には使用していません）
▲素材に天然ゴムラテックスを使用しているため、アレルギーの方は着用しないでください。

■ディスポーザブルグローブ着脱方法

着け方	外し方
<p>手を入れ、袖口の部分をつかんで装着してください。</p>	<p>1</p> <p>片方の手袋の袖口（外側）をつかみます。</p>
<p>ミルキーフィットグローブの場合</p> <p>袖口の部分をつかんで装着し、指の付け根に向かって伸ばします。</p>	<p>2</p> <p>手袋を裏返すように外します。</p>
	<p>3</p> <p>手袋を着けている手で外した手袋をにぎり、反対側の手を手袋の袖口に差し込みます。</p>
	<p>4</p> <p>汚染部に触れないよう、手袋を裏返すように外し、先を外した手袋を包み込みます。</p>
	<p>5</p> <p>外した手袋は2枚がひとつかたまりになった状態ですぐに廃棄してください。</p>



使い捨て介護用エプロン



透明

- 「排泄介助」や「入浴介助」に便利な使い捨て長袖透明エプロンです。
- 長袖のため腕までしっかり覆うことができ、便などからの汚染や感染から介護者を守ります。
- 袖口が汚れにくいゴム袖です。
- 使い捨てタイプのため、洗濯などの手間がありません。
- 着脱が簡単で、そのまま廃棄できるため便利です。
- 色が透明なため、普段の服装と変わらない自然な印象で接することができます。

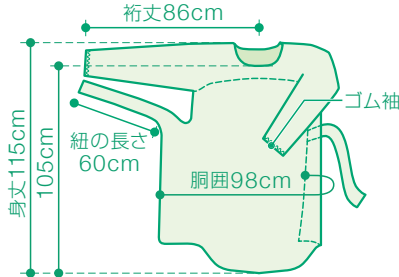

■使用方法

着衣方法



1
首部を開いて首にかけ、袖を通します。



2
腰紐を後ろで結び、裾を完全に開きます。

脱衣方法



1
首紐を後ろで切り、腰紐をほどくか腰紐の付け根を切ります。



2
汚染部に触れないよう、片腕ずつ引き抜きます。汚染部が内側になるように折り畳み、廃棄します。

品番	種類	規格・内容量	梱入数	JANコード
73760	ふつう 透明	身丈115cm 胴囲98cm 裾丈86cm 5枚入	32箱	4971032737607

■素材:[本体]ポリエチレン [ゴム袖]天然ゴムラテックス(肌に直接触れる部分には使用していません)

▲素材に天然ゴムラテックスを使用しているため、アレルギーの方は着用しないでください。



SF プチシーネ



- MRI検査に対応した小児用点滴固定シーネです。
- 金属を使用していないため、MRI検査時にシーネの付け替えの必要がなく、乱れのないクリアな画像が得られます。
- 高反発ウレタンフォームを片面(表面)に使用することにより、体圧分散効果があるため、医療機器関連 圧迫創傷の予防ができます。
- 軽量・薄型設計で長時間装着しても快適です。ホータイなどで固定する際にもかさばることなく使用できます。
- 柔らかいポリウレタンフォームを使用しているため、着用した際に小児の肌への負担が非常に少ないです。
- 芯材に使用している特殊プラスチックは折り曲げても割れないため、安全に使用できます。

品番	種類	規格・内容量	梱入数	JANコード
72610	208	2cm× 8cm×0.8cm 2.2g (10個入)	40袋	4971032726106
72626	310	3cm×10cm×1.1cm 6.8g (10個入)	28袋	4971032726267
72627	414	4cm×14cm×1.1cm 14.0g (10個入)	14袋	4971032726274
72628	519	5cm×19cm×1.2cm 32.5g (10個入)	10袋	4971032726281
72629	625	6cm×25cm×1.1cm 45.8g (10個入)	6袋	4971032726298

■素材：(208) [本体・中芯]ポリエチレン100% [パッド部]ポリエチレンフォーム
 (310・414・519・625) [本体・中芯]ポリエチレン100% [パッド部]ポリエチレンフォーム、ポリウレタンフォーム

SF プチシーネカバー

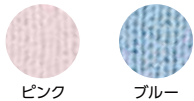

■プチシーネカバー対応一覧表

種類	プチシーネ		プチシーネカバー	
	品番	品番	品番	カラー
208	72610	72612	ピンク	
		72613	ブルー	
310	72626	72614	ピンク	
		72615	ブルー	
414	72627	72616	ピンク	
		72617	ブルー	
519	72628	72618	ピンク	
		72619	ブルー	
625	72629	72620	ピンク	
		72621	ブルー	

- MRI検査に対応した点滴固定シーネ専用カバーです。
- 水洗い加工してある綿素材のため、高い吸汗性があり、ムレにくく肌にやさしいです。
- カバーを装着することで、シーネをかじることによる誤飲を予防します。
- カバーを併用することで、さらに高い体圧分散効果が得られます。
- 素材にラテックスを使用していません。
- 使い捨てのため、常に清潔に使用できます。

品番	種類	規格・内容量	梱入数	JANコード
72612	208 ピンク	2.4cm× 9cm 1.3g (10枚入)	15袋×10箱	4971032726120
72613	208 ブルー	2.4cm× 9cm 1.3g (10枚入)	15袋×10箱	4971032726137
72614	310 ピンク	3.6cm×12.5cm 2.7g (10枚入)	15袋×10箱	4971032726144
72615	310 ブルー	3.6cm×12.5cm 2.7g (10枚入)	15袋×10箱	4971032726151
72616	414 ピンク	4.4cm× 17cm 4.4g (10枚入)	10袋×10箱	4971032726168
72617	414 ブルー	4.4cm× 17cm 4.4g (10枚入)	10袋×10箱	4971032726175
72618	519 ピンク	5.4cm× 22cm 6.5g (10枚入)	10袋×10箱	4971032726182
72619	519 ブルー	5.4cm× 22cm 6.5g (10枚入)	10袋×10箱	4971032726199
72620	625 ピンク	6.6cm× 28cm 10.2g (10枚入)	10袋×10箱	4971032726205
72621	625 ブルー	6.6cm× 28cm 10.2g (10枚入)	10袋×10箱	4971032726212

■素材：綿、ポリウレタン
 ※ラテックスフリー(天然ゴムラテックス由来のたんぱく質を含みません)

OP腹帯



●肌触りの良い晒木綿を3枚合せにした、術後用腹帯です。

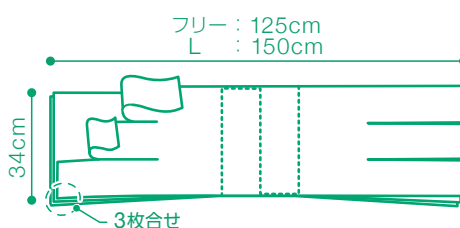

品番	種類	規格(適応サイズ)・内容量	梱入数	JANコード
00030	フリー	34cm×125cm 胸囲60cm～90cm 3枚合 1枚入	20袋×4箱	4971032000305
61003	L	34cm×150cm 胸囲85cm～110cm 3枚合 1枚入	16袋×4箱	4971032610030

■素材:綿100%

カット腹帯



●^{でんぶ}臀部に当たる部分をカットした、術後用腹帯です。
●排泄物による腹帯の汚染を防止します。

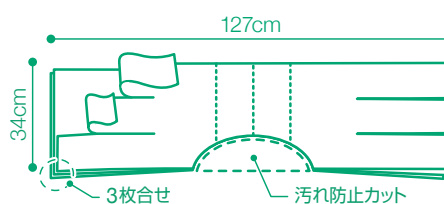

品番	種類	規格(適応サイズ)・内容量	梱入数	JANコード
00007	フリー	34cm×127cm 胸囲60cm～90cm 3枚合 1枚入	20袋×10箱	4971032000077

■素材:綿100%



かんたん腹帯



- ワンタッチテープ付きで簡単に着脱でき、キルト部分が術後の患部をやさしく保護する、伸縮性腹帯です。
- 臀部部分の生地をカットし、立体裁断していることにより、腹部の凹凸にフィットします。
- 出産前後の腹帯としても着用できます。
- サイズバリエーションが豊富なため、小児から大人まで、幅広い体格・体型に対応できます。

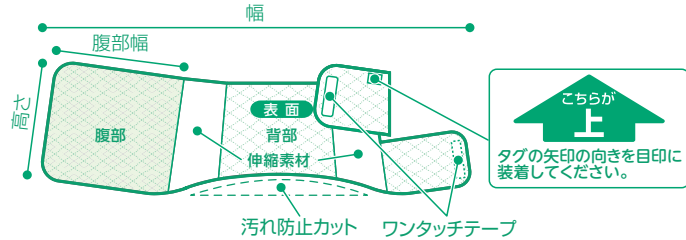

品番	種類	規格(適応サイズ)・内容量	梱入数	JANコード
70943	SS	21cm×71cm ウエスト 40cm~50cm 腹部幅22.5cm 1枚入	10個×6袋	4971032709437
70936	S	26cm×85cm ウエスト 50cm~65cm 腹部幅24cm 1枚入	10個×6袋	4971032709369
70937	M	30cm×100cm ウエスト 65cm~85cm 腹部幅30cm 1枚入	10個×6袋	4971032709376
70938	L	30cm×112cm ウエスト 85cm~110cm 腹部幅34cm 1枚入	10個×6袋	4971032709383
70939	LL	30cm×130cm ウエスト110cm~125cm 腹部幅34cm 1枚入	10個×6袋	4971032709390
70944	3L	35cm×146cm ウエスト125cm~140cm 腹部幅37.5cm 1枚入	10個×6袋	4971032709444

■素材:[本体]綿100% [中綿]ポリエステル100% [伸縮素材]綿95%、ポリウレタン5%
※ラテックスフリー(天然ゴムラテックス由来のたんぱく質を含みません)

ベリーナ



- ワンタッチテープ付きで簡単に着脱できる伸縮性腹帯です。
- 腹部のキルト部分が、術後の患部をやさしく保護します。
- 肌に当たる部分は綿100%素材のため、肌にやさしく吸汗性に優れており、快適に着用できます。
- 出産前後の腹帯としても着用できます。

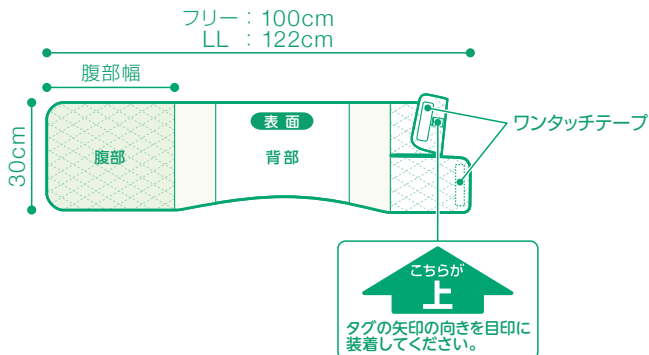

品番	種類	規格(適応サイズ)・内容量	梱入数	JANコード
00046	フリー	30cm×100cm 胸囲55cm~105cm 腹部幅44cm 1枚入	10個×10袋	4971032000466
00047	LL	30cm×122cm 胸囲76cm~128cm 腹部幅46cm 1枚入	10個×10袋	4971032000473

■素材:[本体]綿100% [中綿]ポリエステル100%
※ラテックスフリー(天然ゴムラテックス由来のたんぱく質を含みません)

ポケット付胃ろう用腹帯



- 胃ろう造設術後の事故(自己)抜去予防に適した、防水ポケット付き伸縮性腹帯です。
- チューブが目立たないようにポケットに収納でき、さらにポケット自体を隠すことができるため、抜去予防に適しています。
- ポケットの入り口にフラップが付いているため、ポケットの中に手を入れていくことができます。
- ポケット内側が防水加工のため、液モレした際にも衣服が汚れにくくなっています。

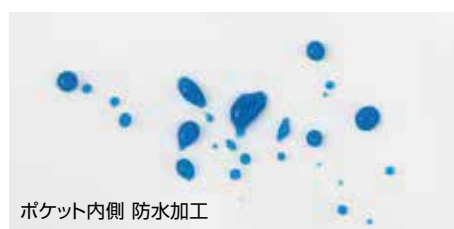
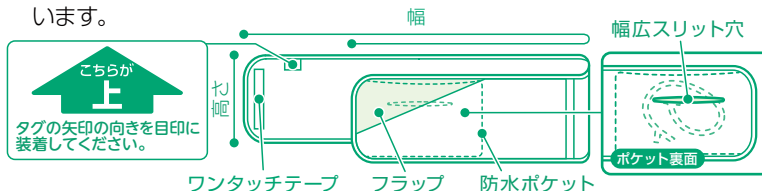

ポケット内側 防水加工

品番	種類	規格・内容量	梱入数	JANコード
70945	SS	12cm× 75cm 胸囲40cm~50cm 1枚入	10個×6袋	4971032709451
70946	S	15cm× 90cm 胸囲50cm~65cm 1枚入	10個×6袋	4971032709468
70947	M	15cm×100cm 胸囲65cm~80cm 1枚入	10個×6袋	4971032709475
70948	L	15cm×119cm 胸囲80cm~90cm 1枚入	10個×6袋	4971032709482

■素材:[本体]綿95%、ポリウレタン5% [ポケット]ポリエステル100%
※ラテックスフリー(天然ゴムラテックス由来のたんぱく質を含みません)

- ▲装着する際はチューブを強く引っ張らないよう注意してください。
- ▲栄養剤を注入する際は、締め加減を適度に調節し、強く締めすぎないでください。

オオサキ 胸帯



- 肌触りの良い晒木綿を使用した、ワンタッチテープ付きの胸帯です。
- 肩と脇の両部分にワンタッチテープが付いています。
- 着脱が簡単で、胸部手術後の患部保護や術後の処置に適しています。
- 左右どちらにも使用できます。

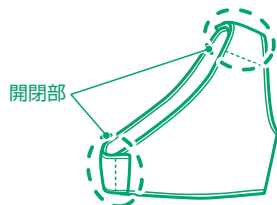

品番	種類	規格(適応サイズ)・内容量	梱入数	JANコード
71100	1号	胸囲80cm~96cm 1枚入	50袋	4971032711003

■素材:綿100%

オオサキ 伸縮胸帯



- 伸縮性に優れた、ワンタッチテープ付きの保護胸帯です。
- No.1は肩と脇の両部分に、No.2は脇にワンタッチテープが付いています。
- 吸湿性・通気性に優れているため、快適に使用できます。
- 左右どちらにも使用できます。



品番	種類	規格(適応サイズ)・内容量	梱入数	JANコード
00069	No.1 M	アンダーバスト65cm~ 82cm 1枚入	10個×12袋	4971032000695
00068	No.1 L	アンダーバスト80cm~ 92cm 1枚入	10個×12袋	4971032000688
00067	No.1 LL	アンダーバスト90cm~105cm 1枚入	10個×12袋	4971032000671
90004	No.2 M	アンダーバスト65cm~ 82cm 1枚入	10個×12袋	4971032900049
90005	No.2 L	アンダーバスト80cm~ 92cm 1枚入	10個×12袋	4971032900056
90006	No.2 LL	アンダーバスト90cm~105cm 1枚入	10個×12袋	4971032900063

■素材:[本体]綿95%、ポリウレタン5%
※ラテックスフリー(天然ゴムラテックス由来のたんぱく質を含みません)



ソフトブレストイ



- 乳がん手術後や放射線治療期間に適した、片手で簡単に着脱できる女性用胸帯です。
- 両肩と正面のワンタッチテープやスナップボタンにより、片手でも簡単に開閉でき、着脱時にも便利です。
- 伸縮性の良い素材を使用しているため、からだにやさしくフィットし、心地良い着用感です。
- 背面がフラットになっているため、寝ている時にも快適に着用できます。
- カップ用ポケット付きのため、カップやパッドなどを入れていただくと外出時でも安心です(カップは本品に含まれていません)。
- 金属を使用していないため、放射線治療期間の患者衣としても着用できます。

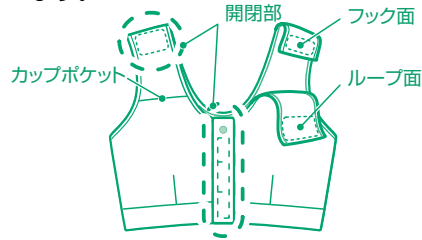

品番	種類	規格(適応サイズ)・内容量	梱入数	JANコード
71202	M モカ	トップバスト 75cm～ 85cm アンダーバスト65cm～ 75cm 1枚入	10個×12袋	4971032712024
71203	L モカ	トップバスト 85cm～ 95cm アンダーバスト75cm～ 85cm 1枚入	10個×12袋	4971032712031
71204	LL モカ	トップバスト 95cm～105cm アンダーバスト85cm～ 95cm 1枚入	10個×12袋	4971032712048

■素材:[本体]綿95%、ポリウレタン5% [スナップボタン]プラスチック
*ラテックスフリー(天然ゴムラテックス由来のたんぱく質を含みません)

オオサキ T字帯



- 肌触りの良い晒木綿を使用したT字帯です。
- 2号はポリエチレンの防水シート付きです。
- コットン100%のため、吸汗性・通気性に優れ、快適に使用できます。

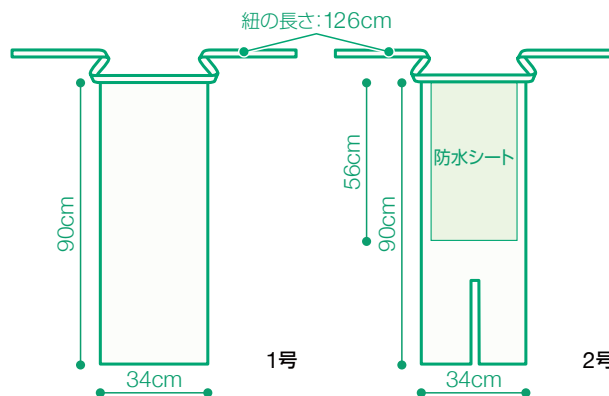

品番	種類	規格・内容量	梱入数	JANコード
00037	1号	34cm×90cm 紐の長さ126cm 1枚入	50袋×6箱	4971032000374
00038	2号	34cm×90cm 紐の長さ126cm 防水シート付 1枚入	50袋×6箱	4971032000381

■素材:綿100%

ディスポT字帯



- 手術後や出産前後の診察が簡単に行える、ディスポーザブルタイプのT字帯です(痔疾の方は、パッドを併用してください)。
- 3サイズあるため、使用用途や使用部署により使い分けることができます。

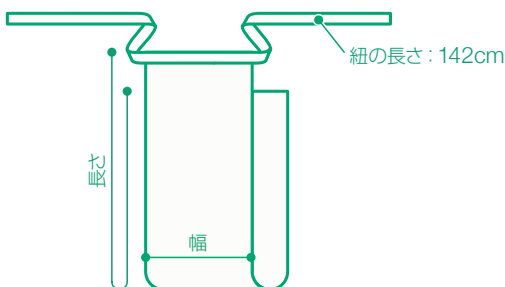

品番	種類	規格・内容量	梱入数	JANコード
71302	小	17cm×97.5cm 紐の長さ142cm 1枚入	500袋	4971032713021
71300	中	22cm×97.5cm 紐の長さ142cm 1枚入	500袋	4971032713007
71303	大	25cm×97.5cm 紐の長さ142cm 1枚入	500袋	4971032713038

■素材:[本体]ポリプロピレン 100% [紐]綿100%

かんたんT字帯



- 手術・出産前後の診察時にも快適な、簡単に着脱できる三方開きタイプの不織布製のディスポーザブルT字帯です。
- ワンタッチテープ付きのためサイズ調整が簡単で、性別を問わず、幅広いサイズの方に対応ができます。
- 左右のワンタッチテープの接着面積が広いいため、腹部にしっかりフィットします。
- 縫い代が肌に触れないように外側にあるため、快適に着用できます。

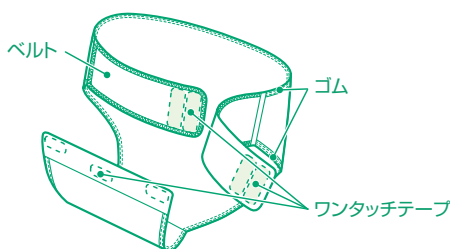

品番	種類	規格(適応サイズ)・内容量	梱入数	JANコード
75011	ふつう	ヒップ95cm~115cm 1枚入	30個×8箱	4971032750118
75012	小さめ	ヒップ82cm~ 95cm 1枚入	30個×8箱	4971032750125

■素材:[本体]ポリエステル100% [ベルト]ナイロン100% [ゴム]ポリエステル78%、ポリウレタン22%
※ラテックスフリー(天然ゴムラテックス由来のたんぱく質を含みません)

ネオホルダー



- 手術・出産前後の下着に適した、三方開きタイプの伸縮T字帯です。
- 三方開きでワンタッチテープ付きのため、手術・出産前後の診察や、パッド・オムツの交換が簡単に行えます。
- 伸縮素材を使用しているため、からだに食い込みにくく腹部に圧迫感を与えません。また、しっかりからだにフィットし、パッドやオムツがズレにくくなっています。

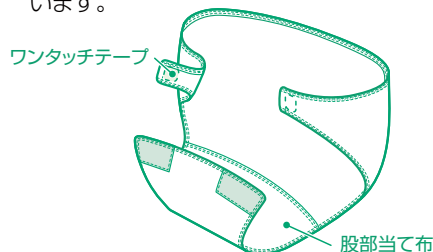

品番	種類	規格(適応サイズ)・内容量	梱入数	JANコード
00015	フリー	ヒップ80cm~105cm 1枚入	50袋	4971032000152

■素材:[本体]ポリエステル100% [股部当て布]綿100%
※ラテックスフリー(天然ゴムラテックス由来のたんぱく質を含みません)



フィットパンツ



- 多様な用途に使用できる、ボクサーパンツ形状の高伸縮パンツです。
- 高い伸縮性でぴったりフィットし、締め付けず快適な着け心地です。
- ボクサーパンツ形状でおしりをすっぽり包み込み、パッドを付けてもしっかり固定できます。
- 通気性が良いため、ムレにくく快適に着用できます。
- 性別を問わず、幅広いサイズの方に対応できます。

品番	種類	規格(適応サイズ)・内容量	梱入数	JANコード
71600	ふつう	ヒップ85cm~120cm 1枚入	20個×18袋	4971032716008
71601	小さめ	ヒップ70cm~100cm 1枚入	20個×18袋	4971032716015

■素材:ポリエステル90%、ポリウレタン10%
*ラテックスフリー(天然ゴムラテックス由来のたんぱく質を含みません)

オオサキ 三角巾



- 肌触りの良い晒木綿を使用した三角巾です。
- 骨折時に腕を吊るなど、からだのあらゆる部分のケガに対して使用できます。

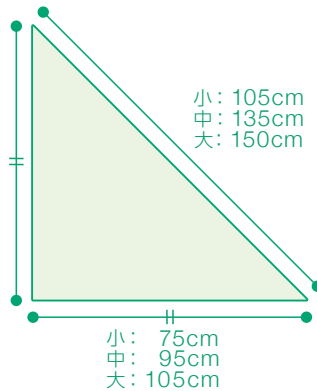

品番	種類	規格・内容量	梱入数	JANコード
31201	小	75cm× 75cm×105cm 1枚入	10個×20袋	4971032312019
31200	中	95cm× 95cm×135cm 1枚入	10個×10袋	4971032312002
00031	大	105cm×105cm×150cm 1枚入	10個×30袋	4971032000312

■素材:綿100%

オオサキ リント布



- 薬の塗布や湿布などの基布に使用できるリント布です。
- 厚手の綾織生地に片面起毛したネル地です。
- 用途に合わせてカットすることができます。

品番	種類	規格・内容量	梱入数	JANコード
70701	50cm	38cm×50cm 1枚入	10袋×50包	4971032707013
70700	3m	38cm× 3m 1枚入	10本×10包	4971032707006

肌にやさしいアームカバー



ロング



ショート



- シャントを締め付けず、低刺激でやさしく保護できるアームカバーです。
- ソフトフィット設計で、シャツを締め付けることなくやさしく保護できます。
- シルク配合のなめらかな仕上げで、しっとりやさしい肌触りです。
- 指穴を開けると手の甲まで覆えるため、親指付近のシャツにも対応できます。
- 肌を紫外線からしっかりブロックします。(UPF50+ / UVカット率98%以上)
- 細菌の増殖を抑制し、汗などが原因で発生する臭いを防ぐ効果が期待できます。

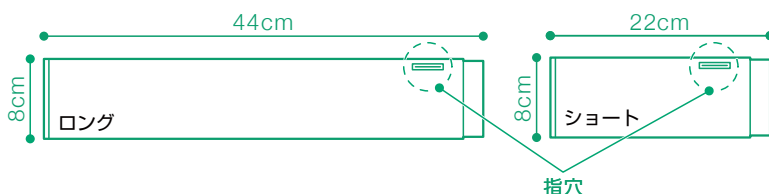

手首から上を覆う場合

指穴がある方を指先側にして着用します。



手の甲を覆う場合

下記の手順で指穴を開けて、親指を指穴に通して着用します。



● イラストはショートです。

品番	種類	規格・内容量	梱入数	JANコード
75309	ロング フリーブラック	8cm×44cm 2枚入	10個×8箱	4971032753096
75310	ショート フリーブラック	8cm×22cm 2枚入	10個×8箱	4971032753102
75311	ロング フリーライトグレー	8cm×44cm 2枚入	10個×8箱	4971032753119
75312	ショート フリーライトグレー	8cm×22cm 2枚入	10個×8箱	4971032753126
75313	ロング フリーベージュ	8cm×44cm 2枚入	10個×8箱	4971032753133
75314	ショート フリーベージュ	8cm×22cm 2枚入	10個×8箱	4971032753140

■素材: レーヨン77%、ナイロン15%、絹5%、ポリウレタン3%

足にやさしいソックス

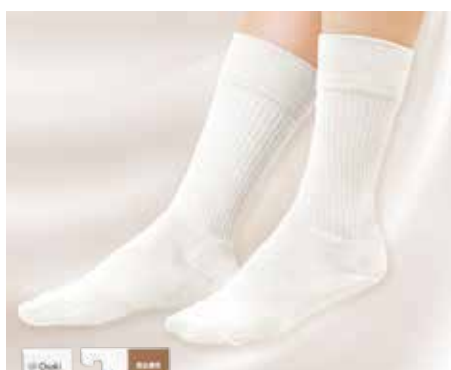

- 足を刺激からやさしく保護する、柔らかなはき心地のソックスです。
- シルク配合の柔らか素材を使用しているため、はいたら実感できる気持ち良さです。
- 幅広なはき口が面でフィットするため、足を締め付けず圧迫感を和らげます。
- ソックスの内側に縫い目や段差がないため、指先や足への負担を軽減します。(縫い目を外側にしてあります)
- 指先からかかとまで、厚手でふわふわなパイル編みのため、外部からの衝撃を吸収、緩和し足を守ります。
- 細菌の増殖を抑制し、汗などが原因で発生する臭いを防ぐ効果が期待できます。

品番	種類	規格・内容量	梱入数	JANコード
75300	S オフホワイト	21cm~23cm 1足入	10個×6箱	4971032753003
75301	M オフホワイト	23cm~25cm 1足入	10個×6箱	4971032753010
75302	L オフホワイト	25cm~27cm 1足入	10個×6箱	4971032753027
75303	S ライトグレー	21cm~23cm 1足入	10個×6箱	4971032753034
75304	M ライトグレー	23cm~25cm 1足入	10個×6箱	4971032753041
75305	L ライトグレー	25cm~27cm 1足入	10個×6箱	4971032753058
75306	S ネイビーブルー	21cm~23cm 1足入	10個×6箱	4971032753065
75307	M ネイビーブルー	23cm~25cm 1足入	10個×6箱	4971032753072
75308	L ネイビーブルー	25cm~27cm 1足入	10個×6箱	4971032753089

■素材: レーヨン78%、ナイロン17%、絹4%、ポリウレタン1%
*ラテックスフリー(天然ゴムラテックス由来のたんぱく質を含みません)



駆血・圧迫テープ



- 血液汚染による感染の心配がない、ディスポーザブルタイプの駆血・圧迫帯です。
- テープを開いて留めるだけで簡単に使用できます。
- 貼り直しができるため、駆血後に圧迫帯としても使用でき、1本で2通りの使い方ができます。
- 従来の駆血帯のように消毒する必要がないため、業務の省力化が図れます。
- テープが透明のため、採血後は止血の状況を観察しながら圧迫できます。
- 場所をとらないコンパクト設計のパッケージで、採血の邪魔にならず、持ち運びにも便利です。
- 1枚ずつ取り出せるため、血液汚染の心配がありません。

品番	種類	規格・内容量	梱入数	JANコード
42031	—	最大周囲長34cm 100枚入	12個×8箱	4971032420318

- ▲長時間にわたって駆血テープをきつく締めすぎると、うっ血したり血液の濃縮が起こる恐れがあるため注意してください。
- ▲固定したテープが外れる恐れがあるため、テープから目を離さないください。
- ▲止血の際は止血糸または止血綿を使用し、止血確認後は速やかにテープを外してください。
- ▲シャント側の腕に圧迫テープとして使用する際は、締めすぎや長時間使用しないよう注意してください。

■使用方法

駆血時

1 タブA タブB

2 右手のテープを離し、粘着部に広げます(中央付近で一度斜線が下にくるようにテープを裏返します。)

3 テープを腕の下にくぐらせ、タブBを右手で持ち、腕の中心に粘着部(斜線)を合わせます。

4 タブAを上腕に添わせ、タブBをクロスさせます。適度に薬指で押さえながら、親指とひばり、粘着部(斜線)に固定します。

5 穿刺後、タブAを左手の中指と薬指でテープを剥がし、ゆるめます。

止血時

6 採血後、左手でタブAを持ち、テープを剥がします。

7 3,4と同じ動作を行い、透明な部分が止血綿の上にくるようにずらして留めます(不要な部分は、安全性の高いサミで切ってください)。

オオサキ ベッドサイドポケットI



背面 ゴミ袋用ワンタッチテープ

- 転倒・転落による怪我を防止する、ベッド周りの小物収納袋です。
- 小物を手元にまとめて収納することで、無理な姿勢で物を取ることに伴うベッドからの転倒・転落、ベッドフレームへの挟み込みなどのリスクを軽減します。
- 小物をきれいにまとめることで、踏みつけによる破損・怪我のリスクを軽減します。
- 眼鏡・フタ付きドリンク・筆記用具・タブレットなど、さまざまな大きさの小物が収納できます。
- 入院期間中のみ使用することを想定した使い捨てタイプのため、経済的です。
- 3本のワンタッチテープで簡単に取り付けられます。
- 背面の2本のワンタッチテープで、ゴミ袋が簡単に取り付けられ、ベッド周りを清潔に保ちます。

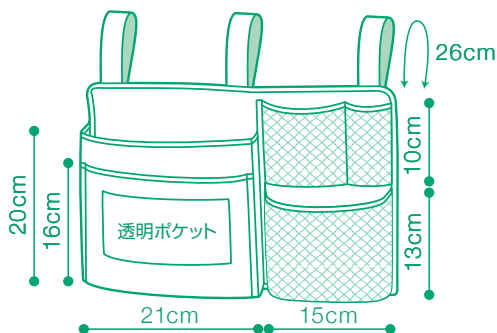

品番	種類	規格・内容量	梱入数	JANコード
75130	クリーム	1枚入	10個×12袋	4971032751306

■素材:[本体]ポリプロピレン [メッシュ部]ポリエステル [透明フィルム]ポリエチレン

すべりにくい杖



- 滑りやすい路面や床面でも安心な歩行補助用の杖です。
- 先ゴムは特殊な溝形状で、滑りにくくなっています。
- 先ゴムの材料に混合物が入っていないため、床などを傷つけにくくなっています。
- 杖本体の表面にアルマイト加工*を施しているため、傷つきにくく、長く使用できます。
※表面に陽極酸化被膜を作る処理です。アルミニウム表面に、人工的に分厚い酸化アルミニウム被膜を作ることで耐食性、耐摩耗性の向上が見込めます。
- 軽くて持ち歩きやすいアルミニウム製のため、長時間使用しても疲れにくくなっています。
- 製品安全協会認定のSGマーク適合品です。



すべりにくい杖 伸縮2段式

品番	種類	規格・内容量	梱入数	JANコード
75080	茶	適応身長135cm~189cm 1本入	30袋	4971032750804
75081	黒	適応身長135cm~189cm 1本入	30袋	4971032750811
75082	銀	適応身長135cm~189cm 1本入	30袋	4971032750828
75083	桃	適応身長135cm~189cm 1本入	30袋	4971032750835
75084	黒ドット	適応身長135cm~189cm 1本入	30袋	4971032750842
75085	紫花	適応身長135cm~189cm 1本入	30袋	4971032750859
75086	赤花	適応身長135cm~189cm 1本入	30袋	4971032750866
75087	白花	適応身長135cm~189cm 1本入	30袋	4971032750873
75088	桃花	適応身長135cm~189cm 1本入	30袋	4971032750880
75089	紺花	適応身長135cm~189cm 1本入	30袋	4971032750897
75090	茶木目	適応身長135cm~189cm 1本入	30袋	4971032750903

■素材:[本体]アルミニウム合金 [持ち手(2種類)]:(無地)ポリプロピレン (柄入)木製 [ストラップ]ポリプロピレン [先ゴム]合成ゴム(ニトリルゴム)



特殊な溝形状 先ゴム

- コンパクトになるため、持ち運びに便利な伸縮折りたたみ式です。



すべりにくい杖 伸縮折りたたみ式

品番	種類	規格・内容量	梱入数	JANコード
75091	茶	適応身長146cm~170cm 1本入	50袋	4971032750910
75092	黒	適応身長146cm~170cm 1本入	50袋	4971032750927
75093	紫チェック	適応身長146cm~170cm 1本入	50袋	4971032750934
75094	黒チェック	適応身長146cm~170cm 1本入	50袋	4971032750941
75095	紺花	適応身長146cm~170cm 1本入	50袋	4971032750958
75096	紫花	適応身長146cm~170cm 1本入	50袋	4971032750965

■素材:[本体]アルミニウム合金 [持ち手(2種類)]:(無地)ポリプロピレン (柄入)木製 [ストラップ]ポリプロピレン [先ゴム]合成ゴム(ニトリルゴム)



伸縮2段式

伸縮折りたたみ式

- 店頭陳列に適した木製什器^{じゅうき}です。

歩行補助杖用 木製什器

品番	種類	規格・内容量	梱入数	JANコード
75097	-	42cm×72cm×28cm 17本用 1台入	-	4971032750972



木製什器

- 取り替えが可能な先ゴムです。

すべりにくい杖 先ゴム

品番	種類	規格・内容量	梱入数	JANコード
75098	黒	適合杖直径16mm~17.5mm 1ヶ入	-	4971032750989

■素材:合成ゴム(ニトリルゴム)

PH 転びにくいシューズ



つま先あり



- 高齢者の歩き方に配慮した、転倒リスクを軽減できるシューズです。
- 変形した足やむくんだ足を圧迫しにくい、幅広・甲高な4E設計です。
- かかとを支えるカップが入っているため、足がぐらつきにくいです。
- 小さな段差につまずきにくい、つま先上りの靴底形状です。
- 足背をしっかりとホールドする固定ベルト付きです。
- 靴底は、すり足に配慮した3段階の滑り止めパターンのため、つまずきにくく滑りにくいです。
- 退院後は外でも履けます。
- 洗濯が可能のため、清潔に履けます。

- つま先を守るカップが入っているため、高齢者特有の爪の反り返りや肥厚^{ひこう}に対応でき、足先を圧迫しにくいです。
- 歩行に適した、しっかりとした素材を使用しています。



黒 ワイン 茶

PH 転びにくいシューズ つま先あり

品番	種類	規格・内容量	梱入数	JANコード
71401	SS 黒	22.0cm 22.5cm 1足入	20箱	4971032714011
71402	S 黒	23.0cm 23.5cm 1足入	20箱	4971032714028
71403	M 黒	24.0cm 24.5cm 1足入	20箱	4971032714035
71404	L 黒	25.0cm 25.5cm 1足入	20箱	4971032714042
71405	LL 黒	26.0cm 26.5cm 1足入	20箱	4971032714059
71406	3L 黒	27.0cm 27.5cm 1足入	20箱	4971032714066
71407	SS ワイン	22.0cm 22.5cm 1足入	20箱	4971032714073
71408	S ワイン	23.0cm 23.5cm 1足入	20箱	4971032714080
71409	M ワイン	24.0cm 24.5cm 1足入	20箱	4971032714097
71410	L 茶	25.0cm 25.5cm 1足入	20箱	4971032714103
71411	LL 茶	26.0cm 26.5cm 1足入	20箱	4971032714110
71412	3L 茶	27.0cm 27.5cm 1足入	20箱	4971032714127

■素材:[表面]ポリエステル、ポリウレタン [内面・中底]ポリエステル(メッシュ) [底材]ポリウレタン樹脂 [ベルト]合成皮革



つま先なし



- 足先が飛び出さないように、先端の開き幅を狭く設計してあるため、靴の中で足が安定します。
- 足への負担が少なく肌にやさしい、柔らかな素材を使用しています。



黒 ワイン 茶

PH 転びにくいシューズ つま先なし

品番	種類	規格・内容量	梱入数	JANコード
71413	SS 黒	22.0cm 22.5cm 1足入	20箱	4971032714134
71414	S 黒	23.0cm 23.5cm 1足入	20箱	4971032714141
71415	M 黒	24.0cm 24.5cm 1足入	20箱	4971032714158
71416	L 黒	25.0cm 25.5cm 1足入	20箱	4971032714165
71417	LL 黒	26.0cm 26.5cm 1足入	20箱	4971032714172
71418	3L 黒	27.0cm 27.5cm 1足入	20箱	4971032714189
71419	SS ワイン	22.0cm 22.5cm 1足入	20箱	4971032714196
71420	S ワイン	23.0cm 23.5cm 1足入	20箱	4971032714202
71421	M ワイン	24.0cm 24.5cm 1足入	20箱	4971032714219
71422	L 茶	25.0cm 25.5cm 1足入	20箱	4971032714226
71423	LL 茶	26.0cm 26.5cm 1足入	20箱	4971032714233
71424	3L 茶	27.0cm 27.5cm 1足入	20箱	4971032714240

■素材:[表面]ポリエステル、ポリウレタン [内面・中底]ポリエステル(メッシュ) [底材]ポリウレタン樹脂 [ベルト]ポリエステル

オオサキ かかと付き室内シューズ



- 入院時の履き物として適した、かかと付きの室内履きです。
- かかとが付いているため通常のスリッパと違い、シューズが脱げにくく歩行が安定します。
- 履く際にかかとを踏んでも自然に戻るため、潰れたままにならず、適切に履くことができます。
- 豊富なサイズ展開のため、足の大きさに合った適正なサイズを選ぶことができます。
- 手洗いできるため、清潔に使用できます。
- 転倒しにくいよう、靴底に滑りにくい素材を使用しています。



品番	種類	規格・内容量	梱入数	JANコード
75200	SS グレー	22.0cm 22.5cm 1足入	6袋×6箱	4971032752006
75201	S グレー	23.0cm 23.5cm 1足入	6袋×6箱	4971032752013
75202	M グレー	24.0cm 24.5cm 1足入	6袋×6箱	4971032752020
75203	L グレー	25.0cm 25.5cm 1足入	6袋×6箱	4971032752037
75204	LL グレー	26.0cm 26.5cm 1足入	6袋×6箱	4971032752044
75205	3L グレー	27.0cm 27.5cm 1足入	6袋×6箱	4971032752051
75206	SS ネイビー	22.0cm 22.5cm 1足入	6袋×6箱	4971032752068
75207	S ネイビー	23.0cm 23.5cm 1足入	6袋×6箱	4971032752075
75208	M ネイビー	24.0cm 24.5cm 1足入	6袋×6箱	4971032752082
75209	L ネイビー	25.0cm 25.5cm 1足入	6袋×6箱	4971032752099
75210	LL ネイビー	26.0cm 26.5cm 1足入	6袋×6箱	4971032752105
75211	3L ネイビー	27.0cm 27.5cm 1足入	6袋×6箱	4971032752112

■素材：[表面]綿100% [内面・中底]ポリエステル100%

PH ワンタッチ肌着



- 前開きタイプで着替えが簡単に行える、ワンタッチ肌着です。
- ワンタッチテープのため、少しの力で楽に開閉ができます。
- 後身ごろの丈を長く設計しているため、前かがみや座った時にも背中が出にくくなっています。
- 脇に継ぎ目がないため、伸縮性が良く、肌に刺激を与えません。また、裾部分も凹凸の少ない縫製で、肌への当たりをやさしくしています。
- 名前を記入できるネームタグ付きのため、万一入院した際にも他の患者の肌着と間違えません。
- ソフトなワンタッチテープのため、肌にやさしく、ゴミも付きにくくなっています。

PH ワンタッチ肌着 前開き 紳士

品番	種類	規格(適応サイズ)・内容量	梱入数	JANコード
74790	半袖 S ホワイト	胸囲80cm～ 88cm 1枚入	10袋×6箱	4971032747903
74791	半袖 M ホワイト	胸囲88cm～ 96cm 1枚入	10袋×6箱	4971032747910
74792	半袖 L ホワイト	胸囲96cm～104cm 1枚入	10袋×6箱	4971032747927
74793	半袖 LL ホワイト	胸囲104cm～112cm 1枚入	10袋×6箱	4971032747934
74794	7分袖 S ホワイト	胸囲80cm～ 88cm 1枚入	10袋×6箱	4971032747941
74795	7分袖 M ホワイト	胸囲88cm～ 96cm 1枚入	10袋×6箱	4971032747958
74796	7分袖 L ホワイト	胸囲96cm～104cm 1枚入	10袋×6箱	4971032747965
74797	7分袖 LL ホワイト	胸囲104cm～112cm 1枚入	10袋×6箱	4971032747972
74806	半袖 S グレー	胸囲80cm～ 88cm 1枚入	10袋×6箱	4971032748061
74807	半袖 M グレー	胸囲88cm～ 96cm 1枚入	10袋×6箱	4971032748078
74808	半袖 L グレー	胸囲96cm～104cm 1枚入	10袋×6箱	4971032748085
74809	半袖 LL グレー	胸囲104cm～112cm 1枚入	10袋×6箱	4971032748092
74810	7分袖 S グレー	胸囲80cm～ 88cm 1枚入	10袋×6箱	4971032748108
74811	7分袖 M グレー	胸囲88cm～ 96cm 1枚入	10袋×6箱	4971032748115
74812	7分袖 L グレー	胸囲96cm～104cm 1枚入	10袋×6箱	4971032748122
74813	7分袖 LL グレー	胸囲104cm～112cm 1枚入	10袋×6箱	4971032748139

■素材：綿100%
※ラテックスフリー(天然ゴムラテックス由来のたんぱく質を含みません)



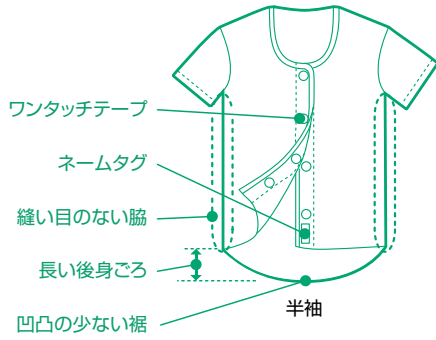

七分袖

- 紳士用は左前開き、婦人用は右前開きになります。(イラストは婦人用です。)
- ワンタッチテープの数が、ホワイトは5個、グレー・ピンクボーダーは4個となります。
- グレーは紳士、ピンクボーダーは婦人のみとなります。



ホワイト



グレー



ピンクボーダー



ラベンダー

PH ワンタッチ肌着 前開き 婦人

品番	種類	規格(適応サイズ)・内容量	梱入数	JANコード
74798	半袖 S ホワイト	バスト72cm~ 80cm 1枚入	10袋×6箱	4971032747989
74799	半袖 M ホワイト	バスト79cm~ 87cm 1枚入	10袋×6箱	4971032747996
74800	半袖 L ホワイト	バスト86cm~ 94cm 1枚入	10袋×6箱	4971032748009
74801	半袖 LL ホワイト	バスト93cm~101cm 1枚入	10袋×6箱	4971032748016
74802	7分袖 S ホワイト	バスト72cm~ 80cm 1枚入	10袋×6箱	4971032748023
74803	7分袖 M ホワイト	バスト79cm~ 87cm 1枚入	10袋×6箱	4971032748030
74804	7分袖 L ホワイト	バスト86cm~ 94cm 1枚入	10袋×6箱	4971032748047
74805	7分袖 LL ホワイト	バスト93cm~101cm 1枚入	10袋×6箱	4971032748054
74814	半袖 S ピンクボーダー	バスト72cm~ 80cm 1枚入	10袋×6箱	4971032748146
74815	半袖 M ピンクボーダー	バスト79cm~ 87cm 1枚入	10袋×6箱	4971032748153
74816	半袖 L ピンクボーダー	バスト86cm~ 94cm 1枚入	10袋×6箱	4971032748160
74817	半袖 LL ピンクボーダー	バスト93cm~101cm 1枚入	10袋×6箱	4971032748177
74818	7分袖 S ピンクボーダー	バスト72cm~ 80cm 1枚入	10袋×6箱	4971032748184
74819	7分袖 M ピンクボーダー	バスト79cm~ 87cm 1枚入	10袋×6箱	4971032748191
74820	7分袖 L ピンクボーダー	バスト86cm~ 94cm 1枚入	10袋×6箱	4971032748207
74821	7分袖 LL ピンクボーダー	バスト93cm~101cm 1枚入	10袋×6箱	4971032748214
74827	半袖 S ラベンダー	バスト72cm~ 80cm 1枚入	10袋×6箱	4971032748276
74828	半袖 M ラベンダー	バスト79cm~ 87cm 1枚入	10袋×6箱	4971032748283
74829	半袖 L ラベンダー	バスト86cm~ 94cm 1枚入	10袋×6箱	4971032748290
74830	半袖 LL ラベンダー	バスト93cm~101cm 1枚入	10袋×6箱	4971032748306
74831	7分袖 S ラベンダー	バスト72cm~ 80cm 1枚入	10袋×6箱	4971032748313
74832	7分袖 M ラベンダー	バスト79cm~ 87cm 1枚入	10袋×6箱	4971032748320
74833	7分袖 L ラベンダー	バスト86cm~ 94cm 1枚入	10袋×6箱	4971032748337
74834	7分袖 LL ラベンダー	バスト93cm~101cm 1枚入	10袋×6箱	4971032748344

■素材:綿100%

※ラテックスフリー(天然ゴムラテックス由来のたんぱく質を含みません)



PH ワンタッチ肌着 点滴用



- 点滴の事故(自己)抜去を予防できる、両袖・前開きタイプのワンタッチ肌着です。
- 点滴ラインを“固定用ボタン”で留めることにより、患者の視界に入りにくい首裏から出すことができます。
- 点滴ラインが肌着の中を通らないため、患者の違和感が軽減できます。
- 袖を絞れるため、患者が点滴に触れにくくなります。
- “袖用ワンタッチテープ”により、袖をまくらずに点滴刺入部を観察できます。
- 両袖がフルオープンになるため、点滴したまま腕を通しやすくなります。
- 素早く着替えられるため、点滴接続部が汚染されにくくなります。



固定用ボタン

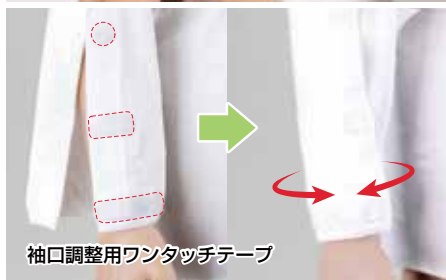

袖口調整用ワンタッチテープ

固定用ボタン
(左右にあります)

点滴ラインを首裏に出しやすく、患者の視界に入りにくくできます。

袖口調整用ワンタッチテープ
(左右にあります)

袖を絞ることができるため、患者が点滴に触れにくくなります。

袖用ワンタッチテープ
(左右に6箇所ずつあります)

袖をまくらずに点滴部を観察できます。

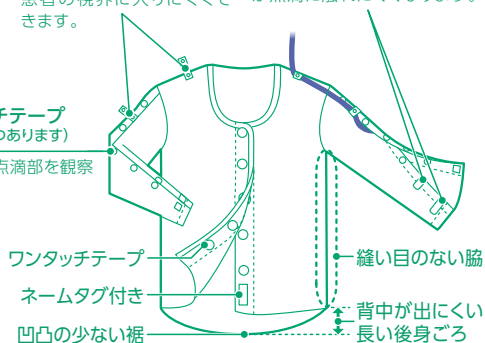

品番	種類	規格(適応サイズ)・内容量	梱入数	JANコード
74822	SS ホワイト	胸囲72cm～ 80cm 1枚入	10袋×6箱	4971032748221
74823	S ホワイト	胸囲80cm～ 88cm 1枚入	10袋×6箱	4971032748238
74824	M ホワイト	胸囲88cm～ 96cm 1枚入	10袋×6箱	4971032748245
74825	L ホワイト	胸囲96cm～104cm 1枚入	10袋×6箱	4971032748252
74826	LL ホワイト	胸囲104cm～120cm 1枚入	10袋×6箱	4971032748269

■素材:綿100%
※ラテックスフリー(天然ゴムラテックス由来のたんばく質を含みません)



ホワイト

PH ガーゼねまき



- 綿100%の上質なガーゼを使用した、快適な着心地のおねまきです。
- 夏は吸汗性が高く、冬は保温性に優れているため、1年を通して快適な着心地です。
- 生地を2重に合せて、縫い代が肌に当たらない仕立てになっているため、肌への負担が軽減されます。
- 前開きとゆったりした袖で、無理なく着脱でき、看護・介護用としても適しています。
- 底面にもサイズ表記をしているため、サイズ別に分けずに平積みしてもサイズが一目でわかります。

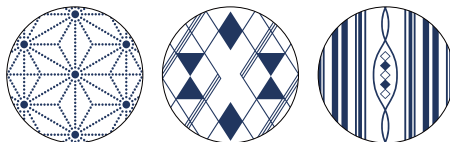

■バリエーション(紳士)

サイズ	身長	身丈	袖丈	裾廻
S	160cm~165cm	135cm	64cm	144cm
M	165cm~170cm	140cm		144cm
L	170cm~175cm	145cm		144cm
LO	170cm~175cm	145cm		154cm
LL	175cm~180cm	150cm		144cm

PH ガーゼねまき 紳士

品番	種類	規格(適応サイズ)・内容量	梱入数	JANコード
74510	S 紺	身長160cm~165cm 1枚入	10袋	4971032745107
74511	M 紺	身長165cm~170cm 1枚入	10袋	4971032745114
74512	L 紺	身長170cm~175cm 1枚入	10袋	4971032745121
74513	LO 紺	身長170cm~175cm 1枚入	10袋	4971032745138
74514	LL 紺	身長175cm~180cm 1枚入	10袋	4971032745145

■素材：綿100%
■上記の柄は一例です。柄はお選びいただけません。あらかじめご了承ください。

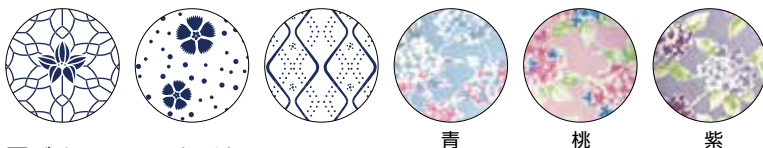
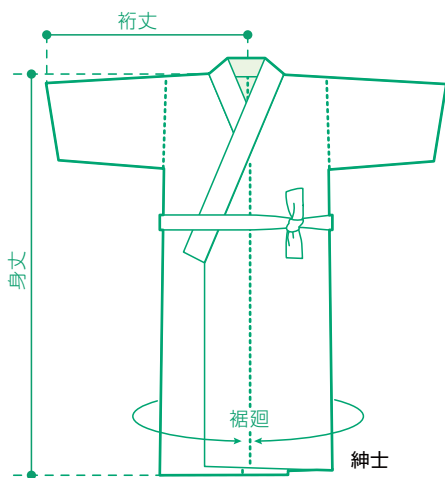

■バリエーション(婦人)

サイズ	身長	身丈	袖丈	裾廻
S	150cm~155cm	125cm	64cm	144cm
M	155cm~160cm	130cm		144cm
L	160cm~165cm	135cm		144cm
LO	160cm~165cm	135cm		154cm
LL	165cm~170cm	140cm		144cm

■カラーが青・桃・紫の商品はM・Lサイズのための展開となります。

PH ガーゼねまき 婦人

品番	種類	規格(適応サイズ)・内容量	梱入数	JANコード
74515	S 紺	身長150cm~155cm 1枚入	10袋	4971032745152
74516	M 紺	身長155cm~160cm 1枚入	10袋	4971032745169
74517	L 紺	身長160cm~165cm 1枚入	10袋	4971032745176
74518	LO 紺	身長160cm~165cm 1枚入	10袋	4971032745183
74519	LL 紺	身長165cm~170cm 1枚入	10袋	4971032745190
74520	M 青	身長155cm~160cm 1枚入	10袋	4971032745206
74521	L 青	身長160cm~165cm 1枚入	10袋	4971032745213
74522	M 桃	身長155cm~160cm 1枚入	10袋	4971032745220
74523	L 桃	身長160cm~165cm 1枚入	10袋	4971032745237
74524	M 紫	身長155cm~160cm 1枚入	10袋	4971032745244
74525	L 紫	身長160cm~165cm 1枚入	10袋	4971032745251

■素材：綿100%
■上記の柄は一例です。柄はお選びいただけません。あらかじめご了承ください。

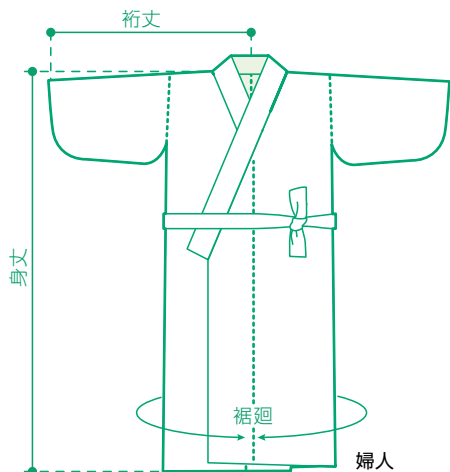

エンゼルねまき



- エンゼル処置用の、男女兼用柄ねまきです。
- 短期単回使用のエンゼル処置専用のねまきのため、新しい衣服でお見送りできます。
- 男女兼用柄で、性別問わず着用できる紺色の2柄展開のため、在庫の置き場が少なく済みます。
- 柄が細かく、肌の色が透けにくい仕様の一重ねまきです。
- 着物形状のため、前合わせとゆったりとした袖で、簡単に着脱できます。



格子柄

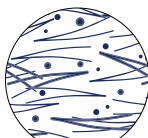

草柄

■バリエーション

サイズ	身長	身丈	衿丈	裾廻
SS	150cm~155cm	125cm	64cm	144cm
S	155cm~160cm	130cm		
M	160cm~165cm	135cm		
L	165cm~170cm	140cm		
LL	170cm~175cm	145cm		
3L	175cm~180cm	150cm		

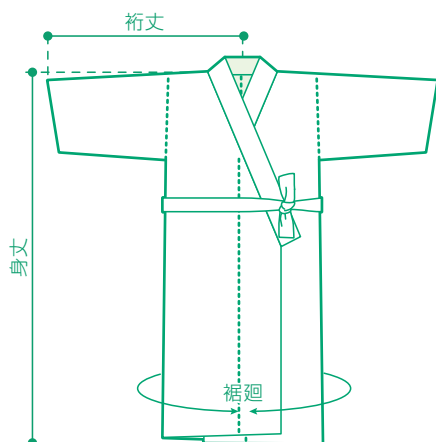

品番	種類	規格 (適応サイズ)・内容量	梱入数	JANコード
74536	SS 紺	身長150cm~155cm 1枚入	20袋	4971032745367
74537	S 紺	身長155cm~160cm 1枚入	20袋	4971032745374
74538	M 紺	身長160cm~165cm 1枚入	20袋	4971032745381
74539	L 紺	身長165cm~170cm 1枚入	20袋	4971032745398
74540	LL 紺	身長170cm~175cm 1枚入	20袋	4971032745404
74541	3L 紺	身長175cm~180cm 1枚入	20袋	4971032745411

- 素材:ポリエステル65%、綿35%
- 柄はお選びいただけません。あらかじめご了承ください。

エンゼルセット



- 脱脂綿・T字帯・竹箸などを組み合わせたステルベン用のセットです。

■セット内容例

構成品名称	数量
ガーゼ 30cm×30cm 4ツ折	3枚
脱脂綿巻	3個
原綿巻	2個
ディスプレイT字帯(不織布) 17cm	1枚
中芯(吸水紙+防水紙)	1枚
竹箸(天なしチェック箸)	1膳

品番	種類	規格・内容量	梱入数	JANコード
52000	レギュラー	1組入	50袋	4971032520001

- その他の規格は、お客様のご要望に応じて承ります。

PH 食食用エプロン



- 食べこぼしの横モレを防ぐ、サイドタック付き食食用エプロンです。
- 首元にやさしくフィットする“やわらかネックフィッター”が、伝いモレを防ぎます。
- 大きめワンタッチテープ付きのため、首まわりのサイズ調整が簡単にできます。
(首まわり最大:食食用エプロン ST 46cm、食食用エプロン ポケット付ST 48cm)
- 耐久性に優れた表裏両面加工(表面:耐久撥水^{はたすい}加工、裏面:防水)により、衣類へ汚れが染み込むのを防ぎます。
- 洗濯機・脱水機・乾燥機(60℃以下)が使用できます。

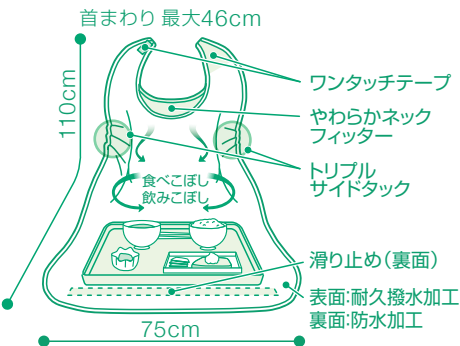

- “トリプルサイドタック”がエプロンを内側に反らせ、食べこぼしの横モレを防ぎます。
- 滑り止めが付いているため、エプロンが机からズレにくく、食器やトレーが安定します。
- 床や机を汚さない、ロングワイドタイプのエプロンです。

PH 食食用エプロン ST

品番	種類	規格・内容量	梱入数	JANコード
73744	ブルー	75cm×110cm 1枚入	10袋×20束	4971032737447
73745	ネイビー	75cm×110cm 1枚入	10袋×20束	4971032737454
73746	グリーン	75cm×110cm 1枚入	10袋×20束	4971032737461
73747	ベージュ	75cm×110cm 1枚入	10袋×20束	4971032737478
73749	ピンク	75cm×110cm 1枚入	10袋×20束	4971032737492

■素材:ポリエステル100%

▲洗濯、乾燥を繰り返すことで、撥水効果が弱まり、汚れなどが衣類に染みてしまうことがあります。



- “ワイヤー入ワイドポケット”付きのため、ポケットを広げそのまま固定でき、食べこぼしをしっかりキャッチします。
- “シングルサイドタック”がエプロンを内側に反らせ、横モレを防ぎます。
- 外出時などにも持ち運びしやすい軽量・コンパクトタイプです。

PH 食食用エプロン ポケット付ST

品番	種類	規格・内容量	梱入数	JANコード
73750	ブルー	47cm×60cm 1枚入	10袋×20束	4971032737508
73751	ネイビー	47cm×60cm 1枚入	10袋×20束	4971032737515
73752	グリーン	47cm×60cm 1枚入	10袋×20束	4971032737522
73753	ベージュ	47cm×60cm 1枚入	10袋×20束	4971032737539
73755	ピンク	47cm×60cm 1枚入	10袋×20束	4971032737553

■素材:ポリエステル100%

▲洗濯、乾燥を繰り返すことで、撥水効果が弱まり、汚れなどが衣類に染みてしまうことがあります。

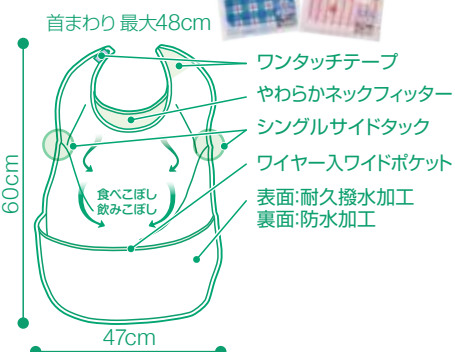



- 食事の際、快適に使用できる防水食食用エプロンです。
- 耐久性に優れた表裏両面加工(表面:超撥水^{はっすい}、裏面:防水)を施しているため、食べこぼしや飲みこぼしをしっかりと防ぎます。
- 大きめのワンタッチテープを使用しているため、首まわりのサイズ調整が簡単にできます。(首まわり最大:43cm)
- 車いすの方も使いやすいロング&ワイドサイズです。
- 洗濯機・脱水機・乾燥機(60℃以下)が使用できます。

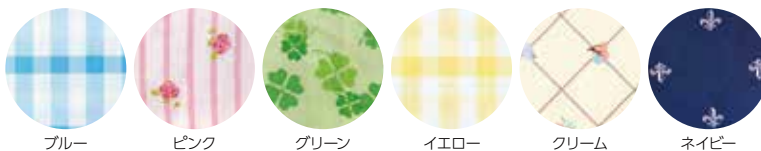

PH 食食用エプロン

品番	種類	規格・内容量	梱入数	JANコード
73738	ブルー	75cm×110cm 1枚入	10袋×20束	4971032737386
73737	ピンク	75cm×110cm 1枚入	10袋×20束	4971032737379
73736	グリーン	75cm×110cm 1枚入	10袋×20束	4971032737362
73735	イエロー	75cm×110cm 1枚入	10袋×20束	4971032737355
73734	クリーム	75cm×110cm 1枚入	10袋×20束	4971032737348
73764	ネイビー	75cm×110cm 1枚入	10袋×20束	4971032737645

■素材:ポリエステル100%

▲洗濯、乾燥を繰り返すことで、撥水効果が弱まり、汚れなどが衣類に染みてしまうことがあります。





使い捨て食事用エプロン

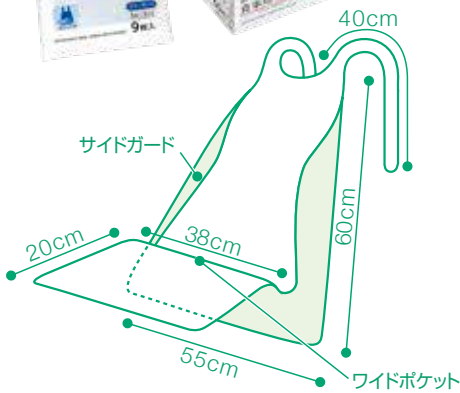

- 目立ちにくく、使用者の羞恥心を軽減する、透明タイプの使い捨て食事用エプロンです。
- 防水のため、水気のある食べこぼしでも服を汚しにくいです。
- 首の太さに合わせて調整できる紐タイプのため、首にぴったりとフィットし、水気のある食べこぼしも首の隙間から伝い流れしにくく安心です。
- 色が透明で喉の動きが見えるため、嚥下状態の確認が可能です。
- 使い捨てのため、洗濯の手間がなく、衛生的に使用できます。
- 60枚入りは、1枚ずつ取り出しやすいパッケージです。“オオサキ PPEホルダーソフト(P51参照)”を使用すると壁掛けができ、置き場に困りません。

- “ワイドポケット”と“サイドガード”で食べこぼしをしっかりキャッチできます。
- エプロンをトレーの下に敷いて固定すると、ポケットが広がり、効果的に食べこぼしをキャッチできます。
- 9枚入りは、3食×3日分を1袋にしているため、短期入院時に無駄なく使い切ることができ、外出時も持ち運びやすくなっています。

■着用方法

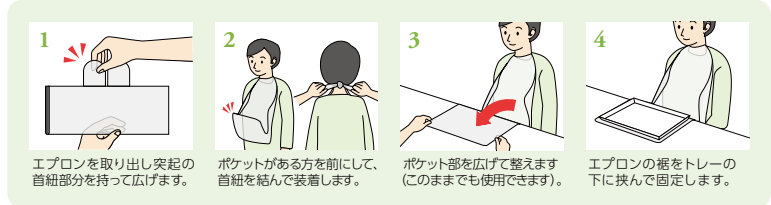

使い捨て食事用エプロン ポケット付

品番	種類	規格・内容量	梱入数	JANコード
73740	透明	幅55cm×丈60cm(首紐除く) 60枚入	10箱	4971032737409
73756	透明	幅55cm×丈60cm(首紐除く) 9枚入	10袋×8箱	4971032737560

■素材:ポリエチレン

- 裾幅が広いワイド設計により、エプロンが大きく広がるため、トレーの下に敷いて広範囲の食べこぼしをガードできます。

■着用方法



使い捨て食事用エプロン フラット

品番	種類	規格・内容量	梱入数	JANコード
73763	透明	幅77cm×丈80cm(首紐除く) 60枚入	10箱	4971032737638

■素材:ポリエチレン

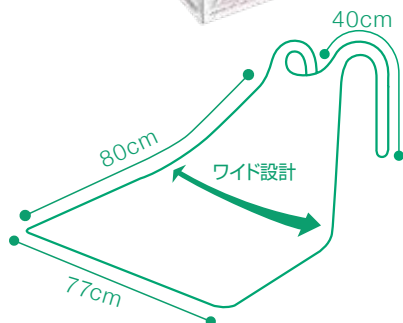

PH ストローカップ



- ベッド柵にも掛けられて、手にもびったりはまる2段階持ち手の、こぼしにくいストローカップです。
- フタを回して位置を変えられる補助持ち手が付いているため、手の大きさに合わせて使うことができます。
- パーツがカップ・フタ・ストローの3つだけのため、洗いやすく手入れが簡単です。
- 口当たりがやさしく柔らかいストローのため、自由に曲がり、寝たままでも飲み物を飲むことができます。
- 底面が凸形状になっているため、少なくなった飲み物を最後まで飲むことができます。
- しっかり留めたい場合と、より清潔に留めたい場合と、好みに応じてストローの留め方が選べます。
- 1日の摂取水分量が決められている方にも便利な目盛り付きです。

■持ち方



補助持ち手も使って 手のひらで握って 持ち手を握って

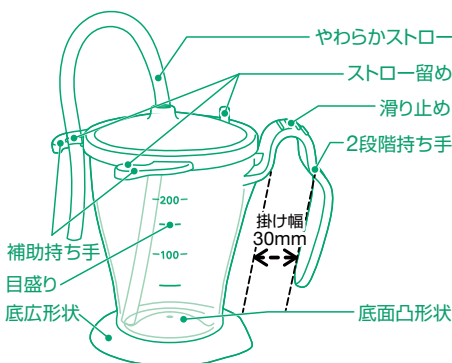

●30mmまでの太さのベッド柵に掛けることができます。(一般的なベッド柵の太さは、21mm~29mmです。(当社調べ))

PH ストローカップ

品番	種類	規格・内容量	梱入数	JANコード
74960	オレンジ	容量250mL 1個入	6個×8箱	4971032749600
74961	グリーン	容量250mL 1個入	6個×8箱	4971032749617
74962	ブルー	容量250mL 1個入	6個×8箱	4971032749624

■素材:[本体・フタ]耐熱ポリプロピレン [ストロー]シリコーンゴム

- 柔らかくて自由に曲がる、飲みやすいストローです。

PH ストローカップ専用 替えストロー

品番	種類	規格・内容量	梱入数	JANコード
74963	—	長さ275mm×径6.5mm(内径4mm) 2本入	6袋×20袋	4971032749631

■素材:シリコーンゴム

PH 薬のみ

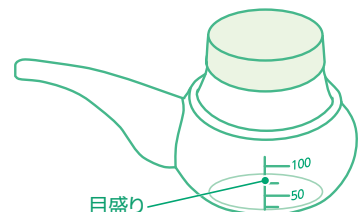

- 寝たままでも、水分や薬の摂取をしやすい薬のみです。
- 軽くて落としても割れにくいいため、握力や腕力の弱い高齢者でも使えます。
- 少しずつ飲めるように先端を細くした吸口付きで、寝たまま飲んでもこぼれにくい仕様です。
- お好みに合わせて、3種類のカラーバリエーションから選べます。
- 本体とキャップは煮沸消毒でき、また吸口とキャップは抗菌加工がされているため衛生的です。
- 細部まで洗浄できるブラシ付きです。

品番	種類	規格・内容量	梱入数	JANコード
74730	オレンジ	容量150mL 1個入	6袋×32箱	4971032747309
74731	グリーン	容量150mL 1個入	6袋×32箱	4971032747316
74732	ブルー	容量150mL 1個入	6袋×32箱	4971032747323

■素材:[本体]ポリカーボネート [キャップ]ポリプロピレン [吸口]ポリブタジエン [ブラシ]ナイロン



PH 使い捨て高吸収マット



- 万一のモレもしっかり吸収する、洗濯の手間が不要な使い捨てマットです。
- 高吸収ポリマーを配合しているため、素早くたっぷり吸収します。
- オムツからの尿便モレにも十分な吸収量(1100mL)です。
- ダイヤ柄プレスが尿などを拡散させ、より効率的に素早く吸収します。
- 吸収後は逆戻りせず、さらっとした表面状態を保ちます。
- 丈夫な表面材を使用しているため、ぬれた後も破れにくくなっています。

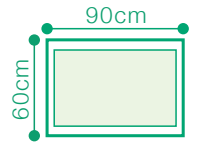

■使用方法

- 1 吸収面**
マットを完全に開き、吸収面が内側になるよう、図のように折り直します。
短い辺 長い辺
- 2**
使用者のからだを横向きに寝かせ、おしりがシーツの中心に乗るよう、折り直したマットを敷きます。
- 3**
使用者のからだをゆっくり反対側に向け、マットの吸収面が上になるよう引き出します。
- 4**
引き出したマットを広げ、しわができないようにベッド幅の中央に整えます。

PH 使い捨て高吸収マット

品番	種類	規格・内容量	梱入数	JANコード
75150	6090	60cm×90cm 6枚入	24袋	4971032751504

■素材: [表面材] ポリプロピレン、ポリエチレン [吸収体] 吸水紙、高吸収ポリマー、綿状バルブ [防水材] ポリエチレン



- 十分な長さの巻き込み付きのため、マットレスやエアーマットの隙間に差し込むことでマットがズレにくく、しわになりにくいです。

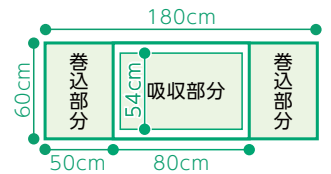

■使用方法

- 1 吸収面**
吸収面を上にして、マットを完全に開きます。図のように片側半分を軽く折り畳みます。
- 2**
使用者を横向きに寝かせて、おしりがマット中央に乗るようマットを敷きます。
- 3**
マットレスやエアーマットなどの下に巻き込み部を差し込みます。
- 4**
使用者をゆっくり反対側に向け、からだの下からマットを引き出します。
- 5**
引き出したマットを広げ、巻き込み部を手順3と同様にマットレスなどの下に差し込み、整えます。

PH 使い捨て高吸収マット 巻込タイプ

品番	種類	規格・内容量	梱入数	JANコード
75153	60180	吸収部分54cm× 80cm 巻込部分60cm×180cm 6枚入	24袋	4971032751535

■素材: [表面材] ポリプロピレン、ポリエチレン [吸収体] 吸収紙、高吸収ポリマー、綿状バルブ [防水材] ポリエチレン

はっすい 超撥水シート



- 通気性の良い素材に特殊撥水加工を施した、撥水シートです。
- 失禁やおねしょなどの汚れ防止に使用できます。
- 100cm×150cmの大きめサイズでズレにくいため、寝具の汚れを防止できます。
- 洗濯機で丸洗いで、業務用熱風乾燥(80℃以下)にも耐えられます。



品番	種類	規格・内容量	梱入数	JANコード
71910	—	100cm×150cm 1枚入	50袋	4971032719108

■素材：ポリエステル100%

▲圧力により水分が浸透する場合があります。

ふんわり防水シート

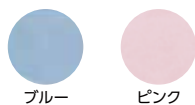

- 抗菌防臭加工、透湿性、速乾性のあるタオル生地の吸水防水シートです。
- 天然抗菌剤キトサンを繊維に練り込んでいるため、微生物の繁殖を抑え、不快な臭いを防ぎます(繰り返し洗濯しても抗菌防臭効果はほとんど低下しません)。
- からだの熱や汗によるムレを防ぐ透湿性があり、快適に使用できます。
- 速乾性に優れているため、洗濯後も吊り干しで素早く乾燥します。
- 巻き込み布付きで、ズレることなく寝具の汚れを防止できます(ギャッジベッド対応)。



品番	種類	規格・内容量	梱入数	JANコード
73519	ブルー	防水部分72cm×90cm 巻き部分72cm×45cm 1枚入	40個	4971032735191
73520	ピンク	防水部分72cm×90cm 巻き部分72cm×45cm 1枚入	40個	4971032735207

■素材：[表素材] (パイル)アクリル100% (基布)ポリエステル100%
[裏素材] ポリウレタン100%



さらっと防水シート



ブルー



グリーン



クリーム

- 吸水拡散でさらっと快適な、吸水防水シートです。
- 2層構造により、1層目はたっぷり吸水、2層目で素早く拡散するため、表面はさらっと快適に使用できます。
- 裏面は滑りにくい加工のため、セッティング後にズレにくくなっています。
- 洗濯機で丸洗いで、業務用熱風乾燥(130℃以下)にも耐えられます。
- シートの周縁部がロック縫いのため、段差が気になりにくくなっています。
- ゴミが付きにくいフラットな表面で、汚れが落ちやすくなっています。



品番	種類	規格・内容量	梱入数	JANコード
03020	ブルー	100cm×150cm 1枚入	10袋×4箱	4971032030203
03022	グリーン	100cm×150cm 1枚入	10袋×4箱	4971032030227
03023	クリーム	100cm×150cm 1枚入	10袋×4箱	4971032030234

■素材:[表面材]ポリエステル100% [裏面材]ポリウレタン100%

PH デニムシート



ブルー

- 耐久性に優れたデニム素材の吸水防水シートです。
- 洗濯機で丸洗いで、熱風乾燥(60℃以下)にも耐えられます。
- 巻き込み布付きのため、ギャッジベッドでの使用や寝返りの際もズレにくくなっています。
- しっかり吸水防水するため、失禁などから寝具の汚れを防ぎます。

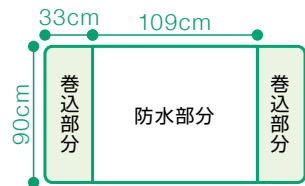

品番	種類	規格・内容量	梱入数	JANコード
00045	ブルー	防水部分90cm×109cm 巻込部分90cm×33cm 1枚入	25袋	4971032000459

■素材:[表面材]綿100% [防水素材]ポリエステル、ポリ塩化ビニル

PH スライディングシート



- 体位変換やベッド上での移動をサポートする筒状のシートです。
- フッ素加工を施した滑りやすい素材のシートを筒状にしているため、被介護者を無理に抱え上げることなく、スムーズな移動ができます。
- 筒状になっているため、シート同士を合わせる手間が省け、簡単に準備ができます。
- ベッド周りに吊り下げて保管でき、必要時すぐに使用できます。また、踏みつけによる介護者の転倒などのリスクを軽減します。
- 被介護者の体力に合わせてシートのサイズを選ぶことができます。

■使用方法



ふつうサイズ…自分で腰を上げられない方
頭・肩・おしりが乗るようシートを敷いて使用します。

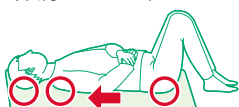

小さめサイズ…自分で腰を上げられる方
頭・肩が乗るようシートを敷いて使用します。



品番	種類	規格・内容量	梱入数	JANコード
75171	ふつうページュ	70cm×120cm 1枚入	40個	4971032751719
75170	小さめページュ	70cm×75cm 1枚入	40個	4971032751702

■素材:ポリエステル100%

PH 体圧除圧グローブ



- 体圧の除圧や、背抜き、衣類のしわ伸ばしに適したグローブです。
- フッ素加工を施した滑りやすい素材をグローブタイプにしているため、被介護者を無理に抱え上げることなく、手を滑らせるだけで簡単に除圧できます。
- ベッド周りに吊り下げて保管でき、必要時すぐに使用できます。また、踏みつけによる介護者の転倒などのリスクを軽減します。
- 2つの通気口が付いているため、グローブ内のムレを軽減できます。
- グローブの中央にステッチを入れているため、使用中に手がズレにくくなっています。

■使用方法



品番	種類	規格・内容量	梱入数	JANコード
75172	ページュ	19cm×50cm 2枚入	40箱	4971032751726

■素材:ポリエステル100%



あんしん手袋



- 自傷行為や事故(自己)抜去からからだを守る看護・介護用手袋です。
- ワンタッチテープで留めるだけで、簡単に装着できます。装着後はベルト部が隠れて直接触れないため、装着者本人では外しにくくなっています。
- 手首部にワンタッチテープ付きの固定ベルトを使用しているため、無段階に調節ができ、装着時に外れにくくなっています。また幅広のベルトで、手首に食い込みにくくなっています。
- 中板が入っているため、物をつかみにくく、カテーテルなどの事故(自己)抜去を防止します。
- 通気性の良いメッシュ素材の窓から、手指の血行状態を確認できます。
- 手が裏返って物をつかむことを防止する反転防止ライン入りです。

品番	種類	規格・内容量	梱入数	JANコード
74501	フリー	1双入	50個	4971032745015

■素材:[表生地]綿100% [裏生地]ポリエステル100% [メッシュ部・ベルト部]ナイロン100%
[中板]ポリプロピレン50%、ポリエチレン50%



医薬品、医薬部外品、化粧品及び医療機器の定義と分類

1. 定義

医薬品医療機器等法で医薬品、医薬部外品、化粧品及び医療機器の定義は以下のように定められています。

医薬品	<ul style="list-style-type: none">●日本薬局方に収められているもの。●人又は動物の疾病の診断、治療又は予防に使用されることが目的とされるもの。●人又は動物の身体の構造又は機能に影響を及ぼすことが目的とされるものであって、器具器械でないもの。 (医薬部外品及び化粧品を除く)
医薬部外品	次に掲げることが目的とされており、かつ、人体に対する作用が緩和なものであって器具器械でないもの。 <ul style="list-style-type: none">●吐きけその他の不快感又は口臭若しくは体臭の防止●あせも、ただれなどの防止●脱毛の防止。育毛又は除毛●人又は動物の保健のためにするねずみ、はえ、蚊、のみなどの駆除又は防止
化粧品	人の身体を清潔にし、美化し、魅力を増し、容貌を変え、又は皮膚若しくは毛髪を健やかに保つために、身体に塗擦、散布その他これらに類似する方法で使用されることが目的とされるもので、人体に対する作用が緩和なもの。
医療機器	人若しくは動物の疾病の診断、治療若しくは予防に使用されること、又は人若しくは動物の身体の構造若しくは機能に影響を及ぼすことが目的とされている器具器械などであって、政令で定めるもの。

2. 医薬品の分類

医薬品は、医療用医薬品と一般人が自己の判断で購入できる一般用医薬品に大別されます。一般用医薬品は、リスクの強さにより以下に分類されています。

第Ⅰ類医薬品	保健衛生上のリスクが特に高い成分が配合された一般用医薬品
第Ⅱ類医薬品	保健衛生上のリスクが比較的高い一般用医薬品
第Ⅲ類医薬品	保健衛生上のリスクが比較的低い一般用医薬品

3. 医薬部外品の分類

使用目的及びリスクの強さにより以下に分類されています。

医薬部外品	指定医薬部外品及び防除用医薬部外品以外の医薬部外品
指定医薬部外品	有効成分の名称及びその分量について表示が必要な医薬部外品
防除用医薬部外品	ねずみ、はえ、蚊、のみその他これに類する生物の防除の目的に使用される医薬部外品

4. 医療機器の分類

使用目的及びリスクの強さにより以下に分類されています。

高度管理医療機器	医療機器であって、副作用又は機能の障害が生じた場合において人の生命及び健康に重大な影響を与える恐れがあることから、厚生労働大臣が指定するもの
管理医療機器	高度管理医療機器以外の医療機器であって、副作用又は機能の障害が生じた場合において人の生命及び健康に影響を与える恐れがあることから、厚生労働大臣が指定するもの
一般医療機器	高度管理医療機器及び管理医療機器以外の医療機器であって、副作用又は機能の障害が生じた場合においても、人の生命及び健康に重大な影響を与える恐れがほとんどないものとして、厚生労働大臣が指定するもの

具体的には、厚生労働省の告示で指定されています。

INDEX 索引

あ	ICグラス®	P55/56	
	(オオサキ)アイソレーションガウン/ 滅菌(オオサキ)アイソレーションガウン	P58/59	
	アルウエッティ® cup	P35	
	アルウエッティ® 除菌クロス	P83	
	アルウエッティ® 除菌シート	P82	
	アルウエッティ® Box-E	P36	
	アルウエッティ® Box-E 不織布シート	P36	
	アルウエッティ® Boxエタノール80%	P36	
	アルウエッティ® one-E	P38	
	アルウエッティ® one2-E	P38	
	アルウエッティ® one2	P37	
	RPクロスガーゼ	P26	
	RPクロスガーゼEV	P26	
	足にやさしいソックス	P110	
	あんしん手袋	P127	
	い	(オオサキ)医療用不織布ガーゼ	P26
う	ウエストガードデラックス	P74	
	ウエストベルトメッシュ	P74	
	ウエルタイ/滅菌ウエルタイ	P77	
え	SF 不織布マスク こども用	P54	
	SF ブチシーネ	P103	
	SF ブチシーネカバー	P103	
	SF 滅菌(オオサキ)舌圧子	P89	
	SF 滅菌Yカットガーゼ	P14	
	MSBプリコーションセットCV	P61	
	エンドワイパーX®	P21	
	エンゼルセット	P118	
	エンゼルねまき	P118	
	お	OSガーゼスポンジ	P12
オーゼ®CP/滅菌オーゼ®CP		P28	
お肌うるおうからだふき		P92	
オーリーゼ		P12	
オーリーブオイルのおしりふき		P93	
OPガーゼX/滅菌OPガーゼX		P15/16	
OP腹帯		P104	
か		(オオサキ)かかと付室内シューズ	P114
	(オオサキ)ガーゼ	P12	
	(オオサキ)ガーゼカウントレー/ 滅菌(オオサキ)ガーゼカウントレー	P50	
	(オオサキ)ガーゼボールX/ 滅菌(オオサキ)ガーゼボールX	P23	
	(PH)ガーゼねまき	P117	
	カット腹帯	P104	
	(オオサキ)カットメン	P39	
	(PH)からだふきコットンシート	P90	
	(PH)からだふきぬれタオル	P92	
	(オオサキ)患者衣	P63	
	かんたんT字帯	P108	
	かんたん腹帯	P105	
	き	(オオサキ)胸帯	P106
		QCクイックスタンド	P48
		QCクイックスタンドホルダー	P48
		吸収ケアパッド	P30

<	駆血・圧迫テープ	P111
	クリーンコットンA	P95
	クリーンコットンL	P95
	クリーンコットン アイ	P96
	クリーンテックス	P75
	クリーンネット	P79
	クリーンポア®	P75
	クリンパッチ	P98
	くるくるバンネット/滅菌くるくるバンネット	P73
	クロスガーゼコットン/滅菌クロスガーゼコットン	P27
け	(オオサキ)検査用パンツ	P63
	(オオサキ)検診衣	P63
	(オオサキ)検診用シート	P66
	(オオサキ)検診用ロールシート	P65
	(オオサキ)検診用ロールシートホルダー	P65
捲綿棒/滅菌捲綿棒	P85	
こ	小折ガーゼ	P25
	コメガーゼ	P24
	(PH)転びにくいシューズ	P113
さ	(オオサキ)サージカルキャップ	P60
	さらっと防水シート	P125
	サラフィット/滅菌サラフィット	P30
	(オオサキ)三角巾	P109
	サンドガーゼ/滅菌サンドガーゼ	P29
し	(オオサキ)CHG消毒綿0.2%	P37
	(PH)食食用エプロン	P119/120
	(オオサキ)シューズカバー	P61
	(オオサキ)伸縮胸帯	P106
	(オオサキ)伸縮ホータイ/ 滅菌(オオサキ)伸縮ホータイ	P76
	ジェルファイン	P64
す	(PH)スティックタオル	P91
	ストレッチャーカバー	P69
	(PH)ストローカップ	P122
	すべりにくい杖	P112
	(PH)スライディングシート	P126
	スリムコットン	P39
せ	清拭タオルHP	P47
	(PH)清拭料	P94
	舌ガーゼ	P89
そ	(オオサキ)ソフトシーネ®	P72
	ソフトプレスタイ	P107
た	(PH)体圧除圧グローブ	P126
	(オオサキ)脱脂綿	P39
	(オオサキ)弾性ホータイ/ 滅菌(オオサキ)弾性ホータイ	P78
	タンボンガーゼ	P24
ち	(PH)超厚・超大おしりふき	P93
	超撥水シート	P124
	(オオサキ)腸ペラカバー	P18
つ	(PH)使い捨てガーグルベース	P88
	使い捨て介護用エプロン	P102
	使い捨て介護用手袋 ロング	P101

●商品名の「オオサキ」「PH」は省略しています。

例:「オオサキカットメン → [か](オオサキ)カットメン」 「滅菌オオサキアームカバー → [め]滅菌(オオサキ)アームカバー」 「PH薬のみ → [や](PH)薬のみ」

つ	(PH)使い捨て高吸収マット	P123	
	使い捨て食事用エプロン	P121	
	(オオサキ)ツッペル・X/滅菌(オオサキ)ツッペル・X	P22	
て	(オオサキ)T字帯	P107	
	ディスポT字帯	P108	
	(オオサキ)ディスポ膿盆	P49	
	ディスポーゼ [®] /滅菌ディスポーゼ [®]	P13	
	ディスポーゼ [®] Ⅲ/滅菌ディスポーゼ [®] Ⅲ	P13	
	(オオサキ)ディスポロールシート	P67	
	(PH)デニムシート	P125	
	デンタルコットン	P41	
と	トイレに流せるスッキリおしりふき	P93	
	ドレーンガーゼ/滅菌ドレーンガーゼ	P14	
	トロックス [®]	P19/20	
に	(オオサキ)ニトリルグローブI	P99	
	ニュートンボンガーゼ	P25	
	(PH)入浴介助用エプロン	P94	
ね	ネオケア [®]	P45	
	ネオ・スリム	P40	
	ネオ・パール [®]	P33	
	ネオホルダー	P108	
の	ノンスリップシート/滅菌ノンスリップシート	P67	
	ノンスリップシートE	P68	
は	(オオサキ)ハイブリッドグローブI	P99	
	ハートタイ/滅菌ハートタイ	P77	
	パール [®] 綿球/滅菌パール [®] 綿球	P31	
	肌にやさしいアームカバー	P110	
	(オオサキ)貼る眼帯	P97	
	パンネット	P72	
ひ	(オオサキ)PPEホルダー ソフト	P51	
ふ	フィットパンツ	P109	
	フィットバンド	P73	
	(オオサキ)プラスチックエプロン	P57	
	(PH)プラスチック手袋 ソフト	P100	
	(オオサキ)プラスチックグローブI	P100	
	プロフェッショナルマスク	P52~54	
	(オオサキ)ブローブカバー	P64	
	ふんわり防水シート	P124	
	へ	(オオサキ)ベッドサイドポケットI	P111
		ベリーナ	P105
ほ	(オオサキ)縫製ガーゼX/ 滅菌(オオサキ)縫製ガーゼX	P17	
	ポケット付胃ろう用腹帯	P106	
	ホスピタルガーゼ/滅菌ホスピタルガーゼ	P09/10	
	(オオサキ)ホットバック	P80	
	ポビドンヨード外用液 10%「オオサキ」	P46	
ま	マーブルパッド/滅菌マーブルパッド	P42	
	マイティシートE/滅菌マイティシートE	P66	
	(PH)マウスティシュー	P86	
	マウスボンジ [®]	P84	
	(PH)マウスミスト	P87	
	(PH)マウス綿棒	P85	
	マウスモイスト	P87	

み	ミルキーフィットグローブ	P101
め	滅菌(オオサキ)アームカバー	P61
	滅菌Mセッシ/滅菌Lセッシ	P46
	滅菌QCクイックカップ [®]	P48
	滅菌QCスリムコットン	P40
	滅菌QCデンタルコットン	P41
	滅菌QCパール [®] 綿球	P34
	滅菌コメガーゼX	P23
	滅菌(オオサキ)サージカルガウン	P60
	滅菌(オオサキ)止血用圧迫綿	P42
	滅菌スコープファイバーX	P21
	滅菌清拭ワイブHP	P47
	滅菌(オオサキ)舌圧子	P89
	滅菌(オオサキ)ドレーブR	P62
	滅菌(オオサキ)ドレーブF	P62
や	滅菌パテスポン [®] X	P16
	滅菌ワイブスポンジX	P18
	メディガーゼ/滅菌メディガーゼ	P11
	メディシート/滅菌メディシート	P69
	メディマット/滅菌メディマット	P70
	メディマットライト/滅菌メディマットライト	P71
	(オオサキ)綿球	P32
	(オオサキ)綿棒/滅菌(オオサキ)綿棒	P43/44
	(オオサキ)綿ホータイ/滅菌(オオサキ)綿ホータイ	P79
	(オオサキ)薬液綿棒ポビドン10%	P43
(PH)薬のみ	P122	
り	(オオサキ)リント布	P109
ろ	(オオサキ)ロールシートホルダー	P68
わ	Yカットガーゼ/滅菌Yカットガーゼ	P14
	(PH)ワンタッチ肌着	P114/115
	(PH)ワンタッチ肌着 点滴用	P116
	ワンステップクロス [®]	P81

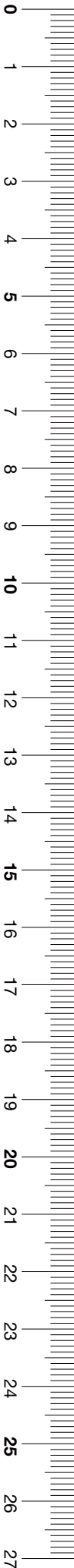

<https://www.osakimedical.co.jp/>

